

2024

PREISLISTE FÜR BAUSTOFFE

Für Unternehmer, gültig ab 1. April 2024

INHALTSVERZEICHNIS

JURA MATERIALS-GRUPPE

Stets zu Ihren Diensten – in Ihrer Nähe	4	JURA Materials – Baustoffe mit Persönlichkeit	7
Gesamtdienstleister rund um Baustoffe	5	Ansprechpartner	8
Ihre Rundum-Lösung für Baustoffe	6	Öffnungszeiten & Feiertage	9

GESTEINSKÖRNUngen

Gesteinskörnung normiert	11	Gesteinskörnung nicht normiert	13
Recycling-Gesteinskörnung	12	Zusatzleistungen Gesteinskörnungen	14

BETONE

RC-Beton normiert – JURA ACTO	16	JURA KUBO – Mörtel nach SN EN 998-2	27
RC-Beton normiert – JURA CYCLO	17	Leichtbeton, Dämmbeton	28
JURA CYCLO CARBO – der Beton für ein besseres Klima	18	Spritzbeton, Faserbeton	29
RC-Beton nicht normiert	19	Beton nicht normiert	30
Beton nach Eigenschaften SN EN 206	20–26	Serviceleistungen und Zuschläge Beton	31

PREISE ENTSORGUNG UND UNVERSCHMUTZTER AUSHUB

Verwertung und Entsorgung Schweiz	33–34	Unverschmutzter Aushub und mineralische Rückbaumaterialien	35
-----------------------------------	-------	--	----

TRANSPORT

Bedingungen Transport	37–38	Rolltainer	42
Transportpreise	39–41		

DETAILLIERTE INFORMATIONEN ZU UNSEREN PRODUKTEN/DIENSTLEISTUNGEN

Mittelland-Schlüssel	44	JURA CYCLO – der nachhaltige Recycling-Beton	50–51
Beton Bauteile-Katalog	45–46	JURA CYCLO CARBO – der Beton für ein besseres Klima	52
JURA QUADRO / JURA VECTO	47	Farbbeton	53
Betonieren im Sommer und Winter	48	ECO Inside und JURA ECO Zement – unser nachhaltiges Engagement	54–55
JURA ACTO – der CO ₂ -reduzierte Beton	49		

NORMEN UND ANFORDERUNGEN AN DEN BETON

Normen/Anforderungen an den Beton	57–61
-----------------------------------	-------

LABOR FÜR BAUSTOFFPRÜFUNGEN

Labor für Baustoffprüfungen	63–64
-----------------------------	-------

VERWERTUNG UND ENTSORGUNG

Verwertung und Entsorgung Schweiz	66–70	Unverschmutzter Aushub und mineralische Rückbaumaterialien	71
-----------------------------------	-------	--	----

ALLGEMEINE VERKAUFS-, LIEFER- UND ZAHLUNGSBEDINGUNGEN

Für Gesteinskörnungen	73	Für Beton	74–75
-----------------------	----	-----------	-------

JURA MATERIALS- GRUPPE

STETS ZU IHREN DIENSTEN – IN IHRER NÄHE

JURA ///
materials

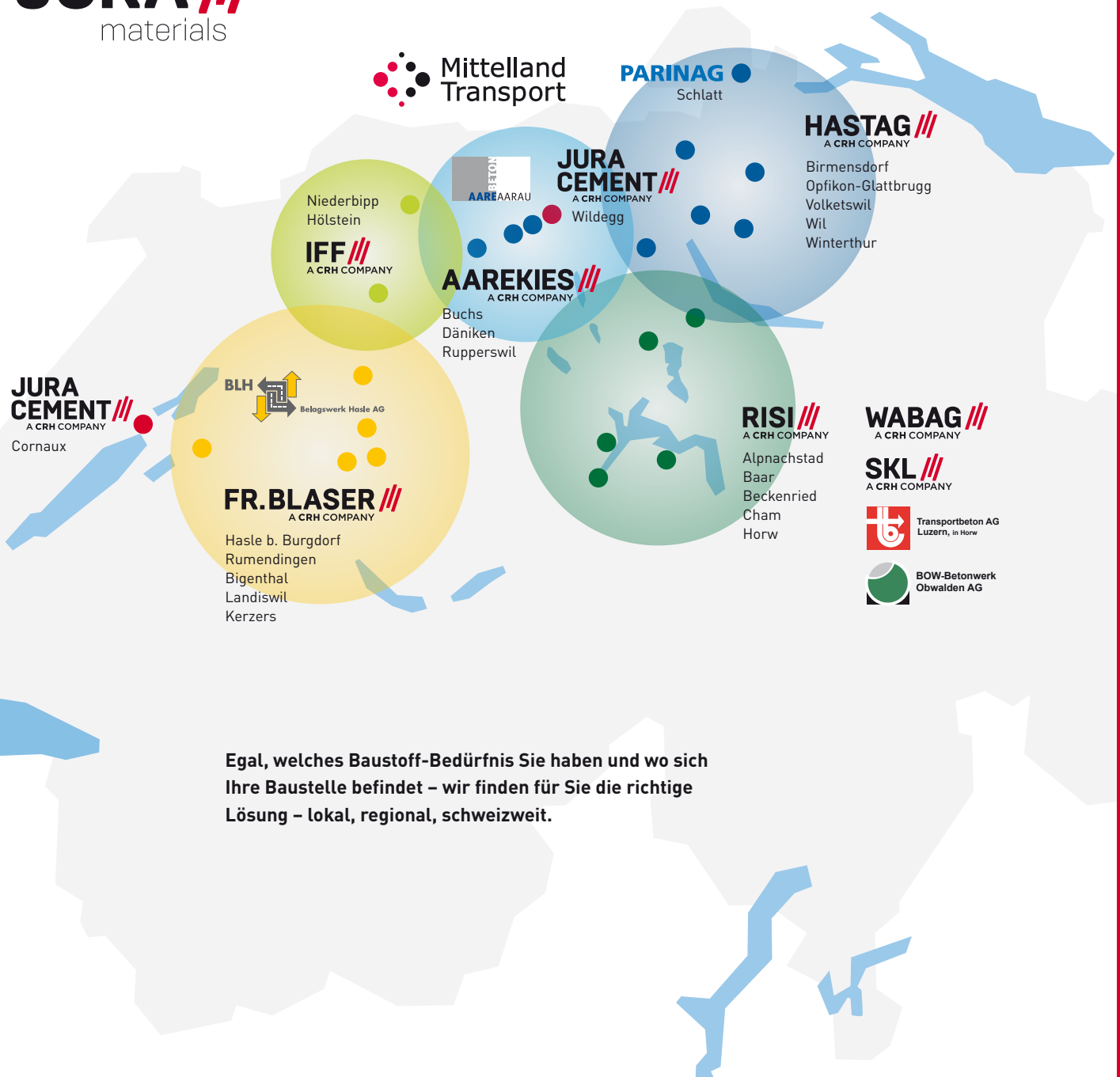

Egal, welches Baustoff-Bedürfnis Sie haben und wo sich Ihre Baustelle befindet – wir finden für Sie die richtige Lösung – lokal, regional, schweizweit.

DIE JURA MATERIALS-GRUPPE – IHR GESAMTDIENSTLEISTER RUND UM BAUSTOFFE

	Zement	Beton	Mauermörtel	Sand + Kies			Verwertung + Entsorgung			Belag	Disposition/Transport
				Aushub	Deponie Typ B	Dep. Typ C, E	Betonprüfung	Betonprüfung	Betonprüfung		
Aargau/Solothurn											
Aarebeton Aarau AG Im Lostorf 3, 5033 Buchs Tel. 062 832 30 03		•	•							•	
Aarebeton Aarau AG Schweizstrasse, 5102 Rupperswil Tel. 062 832 30 03		•	•							•	
Aarekies Aarau-Olten AG Im Lostorf 3, 5033 Buchs Tel. 062 832 30 03		•	•	•						•	
Aarekies-Aarau Olten AG Muniweidstrasse 3, 4658 Däniken Tel. 062 291 19 09		•	•	•						•	
Mittelland Transport Bahnhofstrasse 10, 5001 Aarau Tel. 043 344 09 83											•
Mittelland Transport Im Lostorf 3, 5033 Buchs Tel. 062 556 65 01											•
Aargau/Neuenburg											
Jura-Cement-Fabriken AG Talstrasse 13, 5103 Wildegg Tel. 062 887 76 34	•				•					•	
Juracime S.A., Zementwerk La Ronde-Fin, 2087 Cornaux Tel. 032 758 02 02	•				•					•	
Bern/Freiburg											
BLH Belagswerk Hasle AG Dicki 200, 3415 Hasle b. Burgdorf Tel. 034 460 33 33											•
Fr. Blaser AG, Hasle Dicki 200, 3415 Hasle b. Burgdorf Tel. 034 460 14 14		•	•	•	•					•	
Fr. Blaser AG, Hasle Dorf, 3472 Rumendingen Tel. 034 415 10 66		•	•	•	•					•	
Fr. Blaser AG, Hasle Industriestrasse 15, 3210 Kerzers Tel. 031 755 60 70		•	•							•	
Fr. Blaser AG, Hasle Obere Kratzmatt, 3434 Landiswil				•	•						
Fr. Blaser AG, Hasle, Verfestigung Bigenthal, 3513 Walkringen											
Mittelland Transport Dicki 200, 3415 Hasle b. Burgdorf Tel. 034 556 65 01											•
Bern/Baselland											
Iff AG Aarwangenstr. 4, 4704 Niederbipp Tel. 032 633 12 12		•	•	•						•	
Iff AG, Betonwerk Frenke Bärenmattenstr. 40, 4434 Hölstein Tel. 061 953 11 00		•	•							•	
Mittelland Transport Aarwangenstr. 4, 4704 Niederbipp Tel. 034 556 65 90											•

	Zement	Beton	Mauermörtel	Sand + Kies			Verwertung + Entsorgung			Belag	Disposition/Transport
				Aushub	Deponie Typ B	Dep. Typ C, E	Betonprüfung	Betonprüfung	Betonprüfung		
Zentralschweiz (LU, NW, OW, ZG)											
Risi AG Knonauerstrasse 400, 6330 Cham Tel. Dispo 041 784 38 38		•	•	•						•	
Risi AG, Auffüllung Aebnetwald Knonauerstrasse 400, 6330 Cham					•						
Risi AG, Deponie Tännlimoos Ebertswilerstrasse 1, 6340 Baar Tel. 044 739 14 76									•		
Sand + Kies AG Luzern Kantonsstrasse 143, 6048 Horw Tel. 041 348 00 50				•							
Sand + Kies AG Luzern Niederstad 15, 6053 Alpnachstad Tel. Dispo 041 670 20 68				•							
Transportbeton AG Luzern Kantonsstrasse 143, 6048 Horw Tel. 041 348 00 50		•	•							•	
WABAG Kies AG Rüteneinstr. 57, 6375 Beckenried Tel. 041 368 11 11				•							
BOW-Betonwerk Obwalden AG Niederstad 15, 6053 Alpnachstad Tel. Dispo 041 670 20 68		•								•	
Mittelland Transport Knonauerstrasse 400, 6330 Cham Tel. 041 556 65 01											•
Zürich/Thurgau											
HASTAG (Zürich) AG Urdorferstr. 2, 8903 Birmensdorf Tel. 044 739 14 66		•								•	
HASTAG (Zürich) AG Umschlagplatz Glattbrugg Bäulerstrasse 8, 8152 Opfikon Tel. 044 739 14 66				•	•						
HASTAG (Zürich) AG Hardstrasse 31, 8604 Volketswil Tel. 044 739 14 66		•	•							•	
HASTAG (Zürich) AG Industriestrasse 16, 8196 Wil ZH Tel. 044 739 14 66				•	•					•	
HASTAG (Zürich) AG Flugplatzstr. 5A, 8404 Winterthur Tel. 044 739 14 66		•	•	•						•	
PARINAG AG, Inertstoffdeponie Ziegeleistrasse, 8252 Schlatt TG Tel. 044 739 14 74									•		
Mittelland Transport Hans Stutz-Str. 1, 8903 Birmensdorf Tel. 043 344 09 83											•
Mittelland Transport Hardstrasse 31, 8604 Volketswil Tel. 043 556 65 60											•

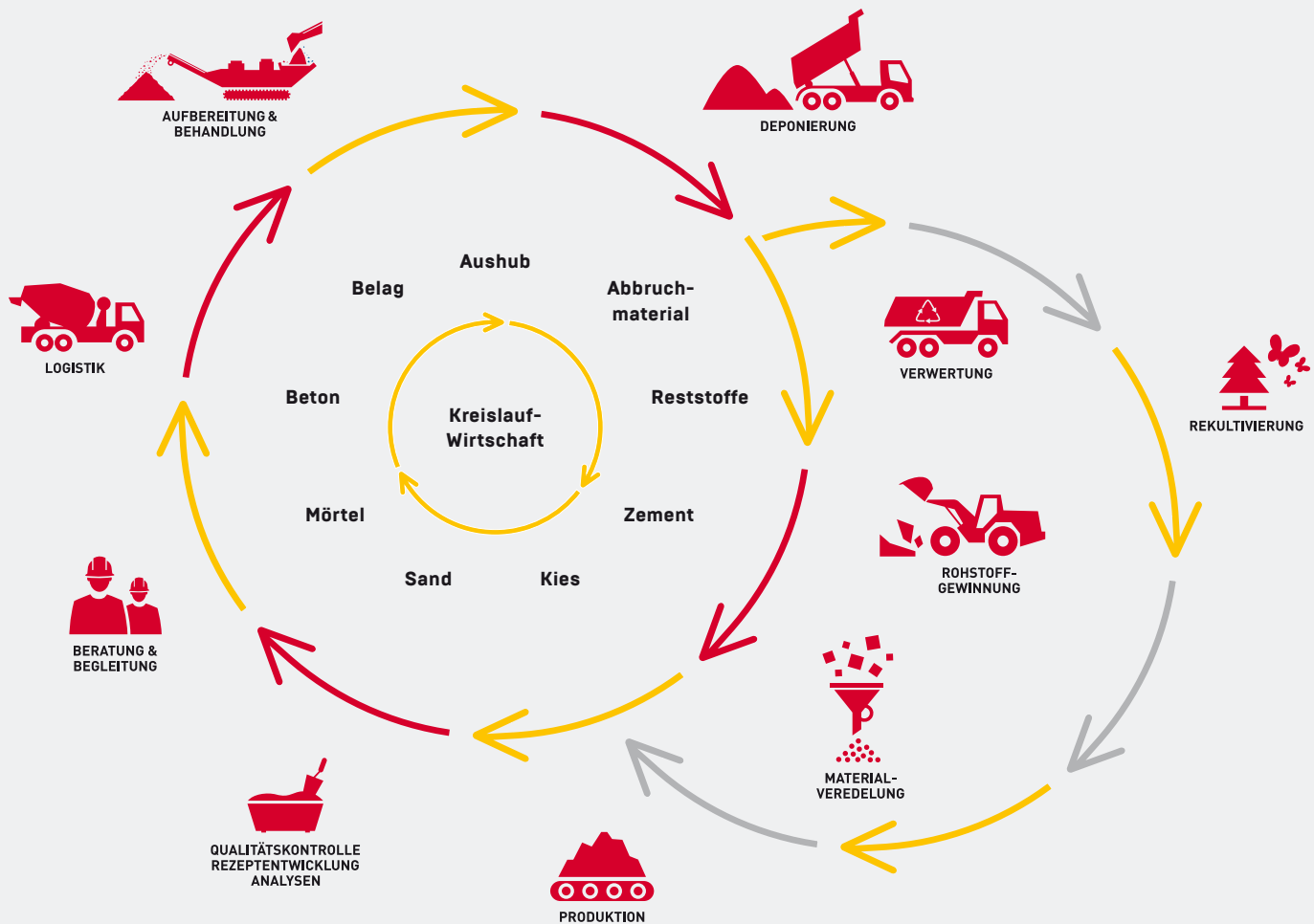

ALLES AUS EINER HAND

Wir liefern Ihnen Baustofflösungen

Egal, ob Zement, Beton, Gesteinskörnungen oder die Abnahme und Verwertung von Abbruch- und Aushubmaterial – die Fachspezialisten von JURA Materials begleiten Sie von der Planung bis zur Baustelle und darüber hinaus.

Als Baustofflieferantin mit einem umfassenden Leistungsangebot bieten wir Ihnen Lösungen für Ihre Bedürfnisse rund um Baustoffe. Dies für jede Art von Projekt, ob Neubau, Umbau oder Rückbau.

JURA MATERIALS – BAUSTOFFE MIT PERSÖNLICHKEIT

Zuverlässigkeit, Qualität und Innovation stehen bei JURA Materials im Zentrum aller Bestrebungen, der beste und nachhaltigste Baustoffzulieferer der Schweiz zu sein.

Die JURA Materials-Gruppe

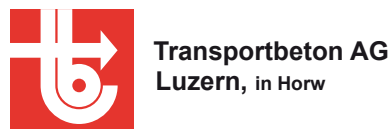

ANSPRECHPARTNER

Gesteinskörnung und Beton



Michael Taylor

Marktgebietsleiter ZH+
Zürich Nord & Süd/Limmattal
michael.taylor@hastag.ch
Telefon 044 739 14 06
Mobile 079 509 62 54



Björn Eckert

Verkaufsleiter
Zürich Unterland/Winterthur
bjoern.eckert@hastag.ch
Telefon 044 739 15 35
Mobile 076 394 06 06



Heinz Eisele

Verkaufsleiter
ZH Oberland/rechte Seeseite
heinz.eisele@hastag.ch
Telefon 044 739 15 51
Mobile 079 356 64 58

JURA Materials – Verwertung und Entsorgung



Mario Engi

Leiter Verkauf & Produktion Entsorgung
mario.engi@juramaterials.ch
Telefon 041 766 99 93
Mobile 079 544 68 78



Jari Klingler

Teamleiter Verwertung & Entsorgung
jari.klingler@juramaterials.ch
Mobile 079 818 37 05



Bruno Stucki

Verkaufsleiter Entsorgung Schweiz
bruno.stucki@juramaterials.ch
Mobile 079 364 08 30



Lydie Krüger

Verkaufsleiterin Entsorgung Schweiz
lydie.krueger@juramaterials.ch
Mobile 079 525 97 87



Preisliste
und Downloads

ÖFFNUNGSZEITEN & FEIERTAGE



Unsere Werke sind für Abholer wie folgt geöffnet:

Sommer	1. April – 25. Oktober	07.00–11.30 Uhr	13.00–16.00 Uhr
Winter	3. Januar* – 29. März 28. Oktober – 20. Dezember	07.30–11.30 Uhr	13.00–16.00 Uhr

Disposition

Sommer	1. April – 25. Oktober	06.30–12.00 Uhr	12.45–17.15 Uhr
Winter	3. Januar* – 29. März 28. Oktober – 20. Dezember	07.00–12.00 Uhr	12.45–17.00 Uhr

Deponie Tännlimoos Baar

Sommer	1. April – 25. Oktober	07.00–12.00 Uhr Freitag	13.00–16.45 Uhr 13.00–16.00 Uhr
Winter	3. Januar* – 29. März 28. Oktober – 20. Dezember	07.30–12.00 Uhr Freitag	13.00–16.45 Uhr 13.00–16.00 Uhr

PARINAG AG, Inertstoffdeponie

Sommer	1. April – 25. Oktober	07.00–11.45 Uhr Freitag	13.00–16.45 Uhr 13.00–16.00 Uhr
Winter	3. Januar* – 29. März 28. Oktober – 20. Dezember	07.30–11.45 Uhr Freitag	13.00–16.45 Uhr 13.00–16.00 Uhr

* 1. Arbeitstag nach Jahreswechsel ist werksbezogen verschieden (Revision).

Bestellung

Zentrale Betondisposition Telefon 044 739 14 44 betondispo@hastag.ch	Kies-Dispo Raum Zürich Telefon 044 739 14 02 kiesdispo@hastag.ch
Rolltainer-Dispo Telefon 044 739 14 03	Kies-Dispo Raum Winterthur Telefon 044 739 14 04



Bestellungen am Vortag bis 16.00 Uhr. Ausgenommen Mörtel, [siehe Seite 27](#).
Zur Qualitätskontrolle können Telefongespräche aufgezeichnet werden.

Unsere Werke/Administration bleiben geschlossen am:

Montag	1. Januar	Neujahrstag
Dienstag	2. Januar	Berchtoldstag
Freitag	29. März	Karfreitag
Montag	1. April	Ostermontag
Mittwoch	1. Mai	Tag der Arbeit
Donnerstag	9. Mai	Auffahrt
Freitag	10. Mai	Tag nach Auffahrt
Montag	20. Mai	Pfingstmontag
Donnerstag	1. August	Nationalfeiertag
Freitag	2. August	Tag nach Nationalfeiertag
Montag	23. – 31. Dezember	Weihnachten bis Neujahr

Vor Feiertagen schliessen die Werke jeweils um 16.00 Uhr

GESTEINS- KÖRNERUNGEN



GESTEINSKÖRNUNG NORMIERT

Artikel Nr.	Bezeichnung	Korngrösse d/D	Kategorie	ca. Schüttgewicht t/m ³	Preis ab Werk CHF/t	WilZH	Volketswil	UP Glattbrugg	BW Birmensdorf	BW Winterthur
-------------	-------------	----------------	-----------	------------------------------------	---------------------	-------	------------	---------------	----------------	---------------

Gesteinskörnungen

für ungebundene und hydraulisch gebundene Gemische für Ingenieur- und Strassenbau

Ungebundene Gemische Norm SN EN 13285 / VSS 70 119

20904500	Kiesgemisch	0/45 {63}	OC ₈₅	1.93	22.70	•				
----------	-------------	-----------	------------------	------	-------	---	--	--	--	--

Gesteinskörnungen für Asphalte

und Oberflächenbehandlungen für Strassen, Flugplätze und andere Verkehrsflächen

Norm SN 670 103b, EN 13043

21200400	Brechsand	0/4	G _F 85	1.53	59.50	•	•		•	•
21600600	Splitt *	2/4	G _C 85/15	1.36	59.50	•				
21601200	Splitt	4/8	G _C 85/15	1.39	59.50	•	•	•	•	•
21601900	Splitt	8/11	G _C 85/15	1.40	59.50	•		•		
21602700	Splitt	11/16	G _C 85/15	1.40	59.50	•				
21603800	Splitt	16/22	G _C 85/15	1.42	auf Anfrage					

* Feinanteile < 0.063 >1M-%; < 1mm > 2M-%

Gesteinskörnungen für Beton

Norm SN 670 102b, EN 12620

Feine Gesteinskörnung

21000400	Mischsand	0/4	G _F 85	1.51	54.70	•	•	•	•	•
----------	-----------	-----	-------------------	------	-------	---	---	---	---	---

Grobe Gesteinskörnung

21401200	Betonsplitt	4/8	G _C 85/20	1.63	51.00	•	•	•	•	•
21402400	Betonsplitt	8/16	G _C 85/20	1.66	46.30	•	•	•	•	•
21404800	Betonsplitt	16/32	G _C 85/20	1.67	43.80	•	•	•	•	•
21407700	Betonsplitt	32/45	G _C 85/20	1.64	43.90	•	•	•	•	•

Korngemische

21401600	Betonsplitt Kran	0/16	G _A 85	1.80	46.30	•	•	•	•	•
21401601	Betonsplitt Pump	0/16	G _A 85	1.80	46.30	•	•		•	•
21403200	Betonsplitt Kran	0/32	G _A 85	1.88	43.90	•	•		•	•
21403201	Betonsplitt Pump	0/32	G _A 85	1.88	43.90	•	•		•	•

Alle Gesteinskörnungen müssen bei Transport, Umschlag und Lagerung vor Verunreinigungen durch Fremdstoffe und vor Witterungseinflüssen geschützt werden. Einzelkomponenten sind vor Vermischungen zu schützen. Kiesgemische müssen so umgeschlagen werden, dass keine Entmischungen entstehen.

Erläuterungen/Beispiele:

OC₈₅ = Oversize Category 85 =

mindestens 85% (bis maximal 99%) des Kiesgemischs fallen durch das Sieb mit dem angegebenen Grösstkorn (100% bei 63 mm).

G_C85/15 = Grobe Gesteinskörnung mit der Anforderung 85/15 =

mindestens 85% der Kiesfraktion fallen durch das grobmaschigere Sieb, höchstens 15% durch das engmaschigere.

G_F85 = Feine Gesteinskörnung mit der Anforderung 85 =

mindestens 85% der Sandfraktion fallen durch das Sieb mit dem angegebenen Grösstkorn.

G_A85 = Korngemisch mit der Anforderung 85 =

mindestens 85% des Korngemischs fallen durch das Sieb mit dem angegebenen Grösstkorn.

Leistungserklärung

Die Leistungserklärungen zu den normierten Gesteinskörnungen können auf juramaterials.ch unter «Download/Links» heruntergeladen oder beim entsprechenden Verkaufs-Ansprechspartner angefragt werden.

RECYCLING-GESTEINSKÖRNUNG

Artikel Nr.	Bezeichnung	Korngrösse d/D	Kategorie	ca. Schüttgewicht t/m ³	Zusammensetzung/ Spezifikation	Preis ab Werk CHF/t
RC-Gesteinskörnungen, normiert						
Norm SN EN 13285 / VSS 70 119						
40012000	RC-Kiesgemisch B (RC-B)	0/45	OC ₈₅	1.80	Kiessand mind. 70%, Betongranulat max. 30%	17.30
40013030	RC-Betongranulatgemisch (RC-BG)	0/45	OC ₈₅	1.65	Betongranulat mind. 30%, Kiessand max. 70%	15.80
RC-Gesteinskörnungen, normiert						
Norm SN 670 102b-NA, EN 12620 und SIA 2030 «Recyclingbeton»						
40013000	Betongranulat (C)	0/16	GA ₈₅	1.58	Betongranulat mind. 50%, Mischgranulat max. 10%, ∑ Kiessand + Betongranulat mind. 90%	19.40
RC-Gesteinskörnung, nicht normiert						
40015070	RC-Mischgranulatgemisch (RC-MG)	0/16		1.45	∑ Kiessand + Beton- + Mischgranulat mind. 95%	9.70

Bauschutt wie Beton- und Mischabbruch sowie Aufbruch- und Fräsasphalt werden in Aufbereitungsanlagen zu wertvollen Rohstoffen verarbeitet. Als im Umweltmanagement zertifizierte Unternehmung schliessen wir Kreisläufe in der Wiederaufbereitung von mineralischen Bauabfällen.

GESTEINSKÖRNUNG NICHT NORMIERT

Artikel Nr.	Bezeichnung	Korn- grösse d/D	ca. Schütt- gewicht t/m ³	Preis ab Werk CHF/t	Wil ZH	Volketswil	Embrach	Glattbrugg	BW Birmensdorf	BW Winterthur
21000803*	Sandmischung	0/8	1.74	37.60	●	●				
20900400	Leitungssand	0/4	1.51	39.30	●	●		●	●	●
20901600	Leitungskies	0/16	1.80	29.90	●	●		●	●	●
20903200	Leitungskies	0/32	1.85	28.90	●	●			●	●
20999904	Bollensteine unsortiert		1.64	39.20	a.A.	a.A.	a.A.	a.A.		
20902000	Planiekies frostsicher	0/20	1.66	41.20	●	a.A.				
20902500	Strassenkies gebrochen bindig	0/25	1.78	28.40		a.A.	●	●		
20006300	Wandkies I. Klasse nicht normiert	0/63	1.93	19.40	●			●	●	●
20012000	Wandkies I. Klasse nicht normiert	0/80, 120	1.93	19.40	●	●				
20012001	Wandkies II. Klasse nicht normiert	0/100, 120	1.93	19.40		a.A.	●			
21805001	Netstaler® geschlammt	0/15	1.90	auf Anfrage				●		

* Artikelnummern variieren je nach Mischungsverhältnis

ZUSATZLEISTUNGEN GESTEINSKÖRNUNGEN

Gesteinskörnung abgefüllt in Big Bag Preis ab Werk Wil ZH (nur auf Bestellung)

alle Gesteinskörnungen (rund) bis 45 mm	CHF/t	53.00
alle Gesteinskörnungen (gebrochen) bis 16 mm	CHF/t	67.00
Betonkiesgemische bis 45 mm	CHF/t	53.00
Gebinde 1000 Liter, max. 1 t (Einweggebinde)	CHF/Stk.	26.00

Lieferungen ausserhalb der normalen Arbeitszeit

Werkzuschlag

Überzeit/Nachtarbeit	18.00 – 07.00 Uhr	CHF 150.00/Std.	mind. CHF 300.00
Samstagsarbeit	07.00 – 24.00 Uhr	CHF 150.00/Std.	mind. CHF 300.00
Sonn-/Feiertagsarbeit		CHF 300.00/Std.	mind. CHF 500.00

Transportzuschlag

Überzeit/Nachtarbeit	18.00 – 07.00 Uhr	CHF 36.00/Std.
Samstagsarbeit	07.00 – 18.00 Uhr	CHF 36.00/Std.
Samstag / vor allg. Feiertagen	18.00 – 24.00 Uhr	CHF 73.00/Std.
Sonn-/Feiertagsarbeit		CHF 73.00/Std.
Nacht-/Sonntagsfahrbewilligung (pro LKW und Arbeitstag)		CHF 80.00

Transportleistungen werden nach Aufwand (Regie) verrechnet.
Gebühren für behördliche Bewilligungen werden separat verrechnet.

Preiszuschlag Privatbezüger CHF 8.00/t

Der Mindestrechnungsbetrag ist CHF 25.00.

Zuschläge

Zuschläge wie Treibstoffe etc. gemäss Offerte

BETONE



Der CO₂-reduzierte Beton aus JURA ECO3 Zement mit kalziniertem Ton.

(Weitere Informationen [finden Sie auf Seite 49](#)).

Artikel-Nr.	Bezeichnung	Druckfestigkeitsklasse	Expositions-klasse	Konsistenz-klasse	Grösst-korn D _{max.}	Maxi-maler w/zeq	Anwendungen/Eigenschaften	E-Modul-klasse ¹⁾	Preis ab Werk CHF/m ³
-------------	-------------	------------------------	--------------------	-------------------	-------------------------------	------------------	---------------------------	------------------------------	----------------------------------

JURA ACTO mit Primärmaterial

11019830	A230-0Q	C25/30	XC1 XC2	C3	32	0.65	Kran	-	auf Anfrage
11019831	A231-0Q	C25/30	XC1 XC2	C3	32	0.65	Pump	-	auf Anfrage
11019861	A261-0Q	C25/30	XC1 XC2	C3	16	0.65	Pump	-	auf Anfrage
11029830	B230-0Q	C25/30	XC3	C3	32	0.60	Kran	-	auf Anfrage
11029831	B231-0Q	C25/30	XC3	C3	32	0.60	Pump	-	auf Anfrage
11029861	B261-0Q	C25/30	XC3	C3	16	0.60	Pump	-	auf Anfrage
11039830	C330-0Q	C30/37	XC4 XF1	C3	32	0.50	Kran	-	auf Anfrage
11039831	C331-0Q	C30/37	XC4 XF1	C3	32	0.50	Pump	-	auf Anfrage
11039861	C361-0Q	C30/37	XC4 XF1	C3	16	0.50	Pump	-	auf Anfrage

JURA ACTO mit Betongranulat RC-C25 (Granulatanteil 25 bis < 50 %)

17119820	A230-C2Q	C25/30	XC1 XC2	FZ500	32	0.65	Kran	E25	auf Anfrage
17119821	A231-C2Q	C25/30	XC1 XC2	FZ500	32	0.65	Pump	E25	auf Anfrage
17119831	A261-C2Q	C25/30	XC1 XC2	FZ500	16	0.65	Pump	E25	auf Anfrage
17129820	B230-C2Q	C25/30	XC3	FZ500	32	0.60	Kran	E25	auf Anfrage
17129821	B231-C2Q	C25/30	XC3	FZ500	32	0.60	Pump	E25	auf Anfrage
17129831	B261-C2Q	C25/30	XC3	FZ500	16	0.60	Pump	E25	auf Anfrage
17139820	C330-C2Q	C30/37	XC4 XF1	FZ500	32	0.50	Kran	E30	auf Anfrage
17139821	C331-C2Q	C30/37	XC4 XF1	FZ500	32	0.50	Pump	E30	auf Anfrage
17139831	C361-C2Q	C30/37	XC4 XF1	FZ500	16	0.50	Pump	E30	auf Anfrage

RC-C50 sind möglich (Anteil Betongranulat ≥ 50 %), bitte nehmen Sie mit dem Verkauf Kontakt auf.

¹⁾ E-Modul: E25 ≥ 25'000 N/mm², E30 ≥ 30'000 N/mm²



Die Produktlinie JURA CYCLO umfasst die nach SN EN 206 zertifizierten Betonsorten (weitere Informationen zu den RC-Beton-Normen [finden Sie auf Seite 57 ff.](#)). Sie enthält als Bindemittel JURA ECO oder JURA ECO3, unsere nachhaltigen Zemente. (Weitere Informationen zum JURA CYCLO [finden Sie auf Seite 50 ff.](#)).

Artikel-Nr.	Bezeichnung	Druckfestigkeitsklasse	Expositions-kategorie	Konsistenz-kategorie	Grösst-korn D _{max.}	Maxi-maler w/zeq	Anwendungen/Eigenschaften	E-Modul-klasse ¹⁾	Preis ab Werk CHF/m ³
-------------	-------------	------------------------	-----------------------	----------------------	-------------------------------	------------------	---------------------------	------------------------------	----------------------------------

JURA CYCLO+ (Granulatanteil 10 bis < 40 %) mit Mischgranulat RC-M10

17211300	A130-M1	C20/25	XC1 XC2	FZ500	32	0.65	Kran	E20	174.50
17212300	A230-M1	C25/30	XC1 XC2	FZ500	32	0.65	Kran	E20	177.60
17212310	A231-M1	C25/30	XC1 XC2	FZ500	32	0.65	Pump	E20	181.10
17222300	B230-M1	C25/30	XC3	FZ500	32	0.60	Kran	E20	180.20
17222310	B231-M1	C25/30	XC3	FZ500	32	0.60	Pump	E20	183.70

JURA CYCLO (Granulatanteil 25 bis < 50 %) mit Betongranulat RC-C25

17112300	A230-C2	C25/30	XC1 XC2	FZ500	32	0.65	Kran	E25	203.60
17112310	A231-C2	C25/30	XC1 XC2	FZ500	32	0.65	Pump	E25	206.60
17112610	A261-C2	C25/30	XC1 XC2	FZ500	16	0.65	Pump	E25	220.60
11242300	W230-C2*	C25/30	XC1 XC2	FZ500	32	0.55	Weisse Wanne Kran	E25	218.20
11242310	W231-C2*	C25/30	XC1 XC2	FZ500	32	0.55	Weisse Wanne Pump	E25	221.20
11242600	W260-C2*	C25/30	XC1 XC2	FZ500	16	0.55	Weisse Wanne Kran	E25	232.20
11242610	W261-C2*	C25/30	XC1 XC2	FZ500	16	0.55	Weisse Wanne Pump	E25	235.20
17122300	B230-C2	C25/30	XC3	FZ500	32	0.60	Kran	E25	209.90
17122310	B231-C2	C25/30	XC3	FZ500	32	0.60	Pump	E25	212.90
17122610	B261-C2	C25/30	XC3	FZ500	16	0.60	Pump	E25	226.90
17123300	B330-C2	C30/37	XC3	FZ500	32	0.60	Kran	E25	219.80
17123310	B331-C2	C30/37	XC3	FZ500	32	0.60	Pump	E25	222.80
17133300	C330-C2	C30/37	XC4 XF1	FZ500	32	0.50	Kran	E30	222.40
17133310	C331-C2	C30/37	XC4 XF1	FZ500	32	0.50	Pump	E30	225.40
17133610	C361-C2	C30/37	XC4 XF1	FZ500	16	0.50	Pump	E30	239.40
17182360	H236-C2	C25/30		F4	32	0.50	Pfahl im Trockenen	E25	226.60
17183360	H336-C2	C30/37		F4	32	0.50	Pfahl im Trockenen	E25	234.80
17192370	I237-C2	C25/30		F5	32	0.50	Pfahl unter Wasser	E25	237.30
17193370	I337-C2	C30/37		F5	32	0.50	Pfahl unter Wasser	E25	242.40

JURA VECTO CYCLO (Granulatanteil 25 bis < 50 %) mit Betongranulat RC-C25

17133320	C332-C2	C30/37	XC4 XF1	F5	32	0.50	LVB	E25	257.20
17133620	C362-C2	C30/37	XC4 XF1	F5	16	0.50	LVB	E25	265.90

RC-C50 sind möglich (Anteil Betongranulat $\geq 50\%$), bitte nehmen Sie mit dem Verkauf Kontakt auf.

¹⁾ E-Modul: E25 $\geq 25'000$ N/mm², E30 $\geq 30'000$ N/mm², E20 $\geq 20'000$ N/mm²

* Weisse Wanne, belegt mit Prüfung der Wassereindringtiefe unter Druck nach SN EN 12390-8.

Pumpbeton

Pumpbeton kann bis ca. 100 m gepumpt werden (Leitungsdurchmesser ≥ 100 mm), sofern keine Verjüngung oder zusätzliche Bögen eingebaut sind. Für höhere Anforderungen nehmen Sie bitte mit dem Verkauf Kontakt auf.

JURA // CYCLO CARBO



Die JURA CYCLO CARBO Produktesorten

Die Produktlinie JURA CYCLO CARBO umfasst die folgenden nach SN EN 206 zertifizierten Betonsorten. Sie enthält als Bindemittel JURA ECO, unseren nachhaltigsten Zement.

Je nach RC-Gehalt können mindestens 5 bzw. 10 kg CO₂ pro m³ Beton dauerhaft gebunden werden. Die entsprechende Menge ist gekennzeichnet durch die Bezeichnung -K5 und -K10.

Artikel-Nr.	Bezeichnung	Druckfestigkeitsklasse	Expositions-kategorie	Grösst-korn	Max. w/z-Wert	Anwendung	E-Modul-klasse	RC-C Massen-prozent	Gespeicherte CO ₂ -Menge	Preis ab Werk in CHF/m ³
-------------	-------------	------------------------	-----------------------	-------------	---------------	-----------	----------------	---------------------	-------------------------------------	-------------------------------------

JURA CYCLO CARBO K5 (CO₂-Einbindung: 5 kg/m³, Granulatanteil 25 %) mit Betongranulat RC-C25

17119981	A230-K5	C25/30	XC1, XC2	32	0.65	Kran	E25	25%	≥ 5 kg/m ³	230.60
17119982	A231-K5	C25/30	XC1, XC2	32	0.65	Pump	E25	25%	≥ 5 kg/m ³	233.60
17119983	A261-K5	C25/30	XC1, XC2	16	0.65	Pump	E25	25%	≥ 5 kg/m ³	247.60
17129981	W230-K5	C25/30	XC1, XC2	32	0.55	WD Kran	E25	25%	≥ 5 kg/m ³	245.20
17129982	W231-K5	C25/30	XC1, XC2	32	0.55	WD Pump	E25	25%	≥ 5 kg/m ³	248.20
17129983	W261-K5	C25/30	XC1, XC2	16	0.55	WD Pump	E25	25%	≥ 5 kg/m ³	262.20
17139981	C330-K5	C30/37	XC4, XF1	32	0.50	Kran	E30	25%	≥ 5 kg/m ³	249.40
17139982	C331-K5	C30/37	XC4, XF1	32	0.50	Pump	E30	25%	≥ 5 kg/m ³	252.40
17139983	C361-K5	C30/37	XC4, XF1	16	0.50	Pump	E30	25%	≥ 5 kg/m ³	266.40

JURA CYCLO CARBO K10 (CO₂-Einbindung: 10 kg/m³, Granulatanteil 40 %) mit Betongranulat RC-C25

17119991	A230-K10	C25/30	XC1, XC2	32	0.65	Kran	E25	40%	≥ 10 kg/m ³	235.60
17119992	A231-K10	C25/30	XC1, XC2	32	0.65	Pump	E25	40%	≥ 10 kg/m ³	238.60
17119993	A261-K10	C25/30	XC1, XC2	16	0.65	Pump	E25	40%	≥ 10 kg/m ³	252.60
17129991	W230-K10	C25/30	XC1, XC2	32	0.55	WD Kran	E25	40%	≥ 10 kg/m ³	250.20
17129992	W231-K10	C25/30	XC1, XC2	32	0.55	WD Pump	E25	40%	≥ 10 kg/m ³	253.20
17129993	W261-K10	C25/30	XC1, XC2	16	0.55	WD Pump	E25	40%	≥ 10 kg/m ³	267.20
17139991	C330-K10	C30/37	XC4, XF1	32	0.50	Kran	E25	40%	≥ 10 kg/m ³	254.40
17139992	C331-K10	C30/37	XC4, XF1	32	0.50	Pump	E25	40%	≥ 10 kg/m ³	257.40
17139993	C361-K10	C30/37	XC4, XF1	16	0.50	Pump	E25	40%	≥ 10 kg/m ³	271.40

RC-BETON NICHT NORMIERT MIT RECYCLING-GRANULAT

Artikel-Nr.	Bezeichnung	Bindemittel- gehalt kg/m ³	Granulat	Grösstkorn D _{max.}	Konsistenz- klasse	Anwendungen	Preis ab Werk CHF/m ³
-------------	-------------	--	----------	---------------------------------	-----------------------	-------------	--

Sauberkeitsschicht auf der Baugrubensohle mit 100 % Recycling-Granulat

17321150	M15016RM	150	Mischgranulat	16	.	Sohlen- und Füllbeton	99.50
17321200	M20016RM	200	Mischgranulat	16	.	Sohlen- und Füllbeton	108.80
17321250	M25016RM	250	Mischgranulat	16	.	Sohlen- und Füllbeton	129.60
17311150	M15016RC	150	Betongranulat	16	.	Sohlen- und Füllbeton	163.60
17311200	M20016RC	200	Betongranulat	16	.	Sohlen- und Füllbeton	176.60
17311250	M25016RC	250	Betongranulat	16	.	Sohlen- und Füllbeton	190.10

Kanalisationen, Kabelkanäle, Rohrleitungsblöcke mit 100 % Recycling-Granulat

17301250	K25016M3	250	Mischgranulat	16	C3	Hüllbeton	147.80
17301300	K30016M3	300	Mischgranulat	16	C3	Hüllbeton	160.80
17305150	K15016C3	150	Betongranulat	16	C3	Hüllbeton	163.60
17305200	K20016C3	200	Betongranulat	16	C3	Hüllbeton	176.60
17303200	K20016C2	200	Betongranulat	16	C2	Hüllbeton	190.10



BETON NACH EIGENSCHAFTEN – SN EN 206

Artikel-Nr.	Bezeichnung	Druckfestigkeitsklasse	Expositions-klasse	Konsistenz-klasse	Grösst-korn D _{max.}	Maximaler w/z _{eq}	Anwendungen/Eigenschaften	Preis ab Werk CHF/m ³
-------------	-------------	------------------------	--------------------	-------------------	-------------------------------	-----------------------------	---------------------------	----------------------------------

Expositionsklassengruppe Sorte A

11011300	A130-0	✿	C20/25	XC1 XC2	C3	32	0.65	Kran	201.60
11011310	A131-0		C20/25	XC1 XC2	C3	32	0.65	Pump	204.60
11011600	A160-0		C20/25	XC1 XC2	C3	16	0.65	Kran	215.60
11011610	A161-0		C20/25	XC1 XC2	C3	16	0.65	Pump	218.60
11012300	A230-0	✿	C25/30	XC1 XC2	C3	32	0.65	Kran	203.60
11012310	A231-0	✿	C25/30	XC1 XC2	C3	32	0.65	Pump	206.60
11012600	A260-0		C25/30	XC1 XC2	C3	16	0.65	Kran	217.60
11012610	A261-0	✿	C25/30	XC1 XC2	C3	16	0.65	Pump	220.60
11232300	W230-0*	✿	C25/30	XC1 XC2	F3	32	0.55	Weisse Wanne Kran	218.20
11232310	W231-0*	✿	C25/30	XC1 XC2	F3	32	0.55	Weisse Wanne Pump	221.20
11232600	W260-0*	✿	C25/30	XC1 XC2	F3	16	0.55	Weisse Wanne Kran	232.20
11232610	W261-0*	✿	C25/30	XC1 XC2	F3	16	0.55	Weisse Wanne Pump	235.20

JURA // QUADRO

11012307	A230-7		C25/30	XC1 XC2	F4	32	0.65	Kran	208.60
11012317	A231-7		C25/30	XC1 XC2	F4	32	0.65	Pump	211.60
11012617	A261-7		C25/30	XC1 XC2	F4	16	0.65	Pump	225.60

JURA // VECTO

11012320	A232-0		C25/30	XC1 XC2	F5	32	0.65	LVB	243.40
11012620	A262-0		C25/30	XC1 XC2	F5	16	0.65	LVB	246.50

* Weisse Wanne, belegt mit Prüfung der Wassereindringtiefe unter Druck nach SN EN 12390-8.

✿ [auch als JURA CYCLO/JURA CYCLO+ erhältlich.](#)

Monobeton

Bei Lufttemperaturen von unter +5 °C oder über +30 °C sind nebst den zusätzlichen Massnahmen beim Betonieren im Winter bzw. Sommer weitere Vorkehrungen bezüglich des Abbindeverhaltens zu treffen. Monobeton im Aussenbereich ist stark von den Witterungsverhältnissen abhängig.

Selbstverdichtender Beton (SVB)

Der Schalungsdruck ist gegenüber vibriertem Beton erhöht, weshalb eine sorgfältige Schalungsdimensionierung erforderlich ist. Die hohe Fliessfähigkeit kann zum Aufschwimmen von Einlageteilen und Abschalungen führen. Auf die Dichtigkeit der Schalung muss geachtet werden. Unterbrüche beim Betonieren sind zu vermeiden. Freie Fallhöhen sollten vermieden werden, da sich der SVB sonst entmischen kann. Bei tiefen Temperaturen verlängert sich die Ausschallfrist.





Wird SVB eingesetzt, ist das Nachbehandeln besonders wichtig. Wird SVB als Sichtbeton verwendet, sind zusätzliche Massnahmen zu ergreifen (siehe Bemerkungen zu «Sichtbeton»).



BETON NACH EIGENSCHAFTEN – SN EN 206

Artikel-Nr.	Bezeichnung	Druckfestigkeitsklasse	Expositions-klasse	Konsistenz-klasse	Grösst-korn D _{max.}	Maximaler w/z _{eq}	Anwendungen/Eigenschaften	Preis ab Werk CHF/m ³
-------------	-------------	------------------------	--------------------	-------------------	-------------------------------	-----------------------------	---------------------------	----------------------------------

Expositionsklassengruppe Sorte B

11022300	B230-0 	C25/30	XC3	C3	32	0.60	Kran	209.90
11022304	B230-4 *	C25/30	XC3	C3	32	0.55	Kran WD	218.20
11022310	B231-0 	C25/30	XC3	C3	32	0.60	Pump	212.90
11022314	B231-4 *	C25/30	XC3	C3	32	0.55	Pump WD	221.20
11022610	B261-0 	C25/30	XC3	C3	16	0.60	Pump	226.90
11022614	B261-4 *	C25/30	XC3	C3	16	0.55	Pump WD	234.20
11022618	B261-8	C25/30	XC3	F4	16	0.60	Saniermobil/ Pump für $\varnothing > 65$ mm	243.40
15022650	B265-0	C25/30	XC3	SF2	16	0.60	SVB	261.50
11022330	B330-0 	C30/37	XC3	C3	32	0.60	Kran	219.80
11023310	B331-0 	C30/37	XC3	C3	32	0.60	Pump	222.80

JURA // QUADRO

11022307	B230-7 	C25/30	XC3	F4	32	0.60	Kran	214.90
11022317	B231-7	C25/30	XC3	F4	32	0.60	Pump	217.90
11022617	B261-7	C25/30	XC3	F4	16	0.60	Pump	231.90

JURA // VECTO

11022320	B232-0	C25/30	XC3	F5	32	0.60	LVB	246.50
11022620	B262-0	C25/30	XC3	F5	16	0.60	LVB	250.60

* WD nachgewiesen mit Prüfung der Wasserleitfähigkeit nach SIA 262/1, Anhang A, bis zu 10 m Wassersäule und Bauteildicke von mind. 250 mm.

 auch als JURA CYCLO/JURA CYCLO+ erhältlich.

Pumpbeton

Pumpbeton kann bis ca. 100 m gepumpt werden (Leitungsdurchmesser ≥ 100 mm), sofern keine Verjüngung oder zusätzliche Bögen eingebaut sind. Für höhere Anforderungen nehmen Sie bitte mit dem Verkauf Kontakt auf.

Sichtbeton

Für Sichtbetonflächen sind zusätzliche Massnahmen zu ergreifen. Die Einflussfaktoren für ein optimales Resultat sind u.a. geeigneter Schalungstyp, Art und Auftrag des Trennmittels, Betonverarbeitung (Einbau, Verdichtung, Ausschalfristen), Witterung (Niederschlag, Temperatur, Wind), Nachbehandlung und sonstige Schutzmassnahmen (weiterführende Informationen: betonsuisse.ch, Merkblatt für Sichtbetonbauten). Sorten und Preise auf Anfrage. Sichtbeton bei Bestellung erwähnen.

Klasse des Chloridgehalts

Die Betone fallen unter die Chloridgehaltsklasse Cl 0.10. Ausnahmen bilden Recyclingbeton und Spritzbeton mit der Klasse Cl 0.20.

Festigkeitsentwicklung

Alle Betonsorten weisen eine mittlere Festigkeitsentwicklung (m) auf. Andere Festigkeitsentwicklungen (schnell bzw. langsam) auf Anfrage.



BETON NACH EIGENSCHAFTEN – SN EN 206

Artikel-Nr.	Bezeichnung	Druckfestigkeitsklasse	Expositions-klasse	Konsistenz-klasse	Grösst-korn D _{max.}	Maximaler w/z _{eq}	Anwendungen/Eigenschaften	Preis ab Werk CHF/m ³
-------------	-------------	------------------------	--------------------	-------------------	-------------------------------	-----------------------------	---------------------------	----------------------------------

Expositionsklassengruppe Sorte C

11033300	C330-0	C30/37	XC4 XF1	C3	32	0.50	Kran	222.40
11033310	C331-0	C30/37	XC4 XF1	C3	32	0.50	Pump	225.40
11033340	C334-0	C30/37	XC4 XF1	C3	32	0.50	Mono Pump	229.60
11033610	C361-0	C30/37	XC4 XF1	C3	16	0.50	Pump	239.40
11033618	C361-8	C30/37	XC4 XF1	F4	16	0.50	Saniermobil/ Pump für $\varnothing > 65$ mm	262.40
11033640	C364-0	C30/37	XC4 XF1	C3	16	0.50	Mono Pump	253.00
11034310	C431-0	C35/45	XC4 XF1	C3	32	0.50	Pump	242.30
11034610	C461-0	C35/45	XC4 XF1	C3	16	0.50	Pump	252.30
11035310	C531-0	C40/50	XC4 XF1	C3	32	0.50	Pump	258.20
11037310	C731-0	C50/60	XC4 XF1	C3	32	0.50	Pump	271.40
15033650	C365-0	C30/37	XC4 XF1	SF2	16	0.50	SVB	270.00
15033850	C385-0	C30/37	XC4 XF1	SF2	8	0.50	SVB	278.00
15034650	C465-0	C35/45	XC4 XF1	SF2	16	0.50	SVB	285.00

JURA//QUADRO

11033307	C330-7	C30/37	XC4 XF1	F4	32	0.50	Kran	227.40
11033317	C331-7	C30/37	XC4 XF1	F4	32	0.50	Pump	230.40
11033617	C361-7	C30/37	XC4 XF1	F4	16	0.50	Pump	244.40

JURA//VECTO

11033320	C332-0	C30/37	XC4 XF1	F5	32	0.50	LVB	253.60
11033620	C362-0	C30/37	XC4 XF1	F5	16	0.50	LVB	257.70

auch als JURA CYCLO/JURA CYCLO+ erhältlich.

BETON NACH EIGENSCHAFTEN – SN EN 206

Artikel-Nr.	Bezeichnung	Druckfestigkeitsklasse	Expositions-klasse	Konsistenz-klasse	Grösst-korn D _{max.}	Maximaler w/z _{eq}	Anwendungen/Eigenschaften	Preis ab Werk CHF/m ³
-------------	-------------	------------------------	--------------------	-------------------	-------------------------------	-----------------------------	---------------------------	----------------------------------

Expositionsklassengruppe Sorte D (Tiefbaubeton T1)

11042300	D230-0	C25/30	XC4 XD1 XF2	C3	32	0.50	Kran	237.80
11042310	D231-0	C25/30	XC4 XD1 XF2	C3	32	0.50	Pump	240.30
11042610	D261-0	C25/30	XC4 XD1 XF2	C3	16	0.50	Pump	249.50

Expositionsklassengruppe Sorte E (Tiefbaubeton T2)

11052300	E230-0	C25/30	XC4 XD1 XF4	C3	32	0.50	Kran	240.90
11052310	E231-0	C25/30	XC4 XD1 XF4	C3	32	0.50	Pump	243.40
11052610	E261-0	C25/30	XC4 XD1 XF4	C3	16	0.50	Pump	253.10

Expositionsklassengruppe Sorte F (Tiefbaubeton T3)

11063300	F330-0	C30/37	XC4 XD3 XF2	C3	32	0.45	Kran	255.20
11063310	F331-0	C30/37	XC4 XD3 XF2	C3	32	0.45	Pump	257.70
11063610	F361-0	C30/37	XC4 XD3 XF2	C3	16	0.45	Pump	273.00

Expositionsklassengruppe Sorte G (Tiefbaubeton T4)

11073300	G330-0	C30/37	XC4 XD3 XF4	C3	32	0.45	Kran	256.70
11073310	G331-0	C30/37	XC4 XD3 XF4	C3	32	0.45	Pump	259.20
11073610	G361-0	C30/37	XC4 XD3 XF4	C3	16	0.45	Pump	275.60
11074610	G461-0	C35/45	XC4 XD3 XF4	C3	16	0.45	Pump	277.10

Beton für Verkehrsflächen, Kreiselpbeton

11073305	G330-5	C30/37	XC4 XD3 XF4	C2	32	0.45	Kran	256.70
11079925	G330-5SP	C30/37	XC4 XD3 XF4	C2	32	0.45	Kran/gebr. GK	293.40
11079905	G331-5SP	C30/37	XC4 XD3 XF4	C2	32	0.45	Pump*/gebr. GK	293.40

* ohne Schlauchverlängerung

Anwendungsübersicht NPK-Betone Tiefbau

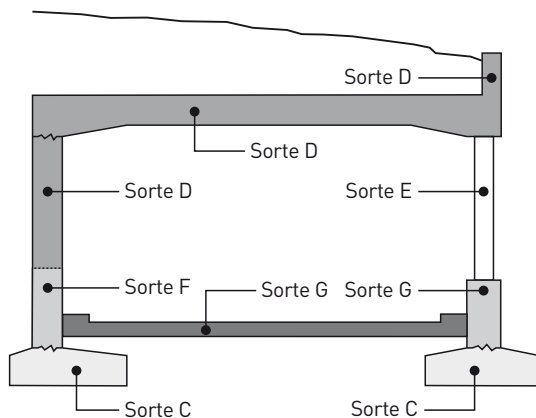



Sorte D (T1)	Bauteile, die chloridhaltigem Sprühnebel und/oder Spritzwasser ausgesetzt sind, z. B. Decken von Galerien
Sorte E (T2)	Wie D (T1), zusätzlich hohe Wassersättigung (Kontaktwasser) beim Gefrieren möglich, z. B. Stützen
Sorte F (T3)	Wie D (T1), aber intensivere Belastung durch Chloride, z. B. Stützmauern, Brüstungen
Sorte G (T4)	Wie F (T3), zusätzlich hohe Wassersättigung (Kontaktwasser) beim Gefrieren möglich, z. B. Stützen, Betonbeläge

BETON NACH EIGENSCHAFTEN – SN EN 206



Beton für Bohrpfähle und Schlitzwände

Artikel-Nr.	Bezeichnung	Druckfestigkeitsklasse	Expositions-klasse	Konsistenz-klasse	Grösst-korn D _{max} .	Maximaler w/z _{eq}	Anwendungen/ Eigenschaften	Preis ab Werk CHF/m ³
-------------	-------------	------------------------	--------------------	-------------------	--------------------------------	-----------------------------	----------------------------	----------------------------------

Expositionsklassengruppe Sorte H (Pfahlbeton P1)

11082360	H236-0 	C25/30		F4	32	0.50	Pfahl im Trockenen	226.60
11082660	H266-0	C25/30		F4	16	0.50	Pfahl im Trockenen	230.70
11083360	H336-0 	C30/37		F4	32	0.50	Pfahl im Trockenen	234.80
11083660	H366-0	C30/37		F4	16	0.50	Pfahl im Trockenen	239.90

Expositionsklassengruppe Sorte I (Pfahlbeton P2)

11092370	I237-0 	C25/30		F5	32	0.50	Pfahl unter Wasser	237.30
11092670	I267-0	C25/30		F5	16	0.50	Pfahl unter Wasser	241.40
11093370	I337-0 	C30/37		F5	32	0.50	Pfahl unter Wasser	242.40
11093670	I367-0	C30/37		F5	16	0.50	Pfahl unter Wasser	247.50

 auch als [JURA CYCLO erhältlich](#).

Betone für **Bohrpfähle und Schlitzwände** haben eigene Anforderungen, welche in NA.8 und NA.9 des Nationalen Anhangs zur Norm SN EN 206 festgehalten sind.

Tabelle NA.8 der SN EN 206

Bezeichnung	P1 im Trockenen	P2 unter Wasser	P3 im Trockenen	P4 unter Wasser
Grundlegende Anforderungen				
Übereinstimmung mit dieser Norm	Beton nach SN EN 206	Beton nach SN EN 206	Beton nach SN EN 206	Beton nach SN EN 206
Druckfestigkeitsklasse	C25/30	C25/30	C20/25	C20/25
Expositions-klasse(n)	Keine ¹⁾			
Nennwert des Grösstkorns	D _{max} ²⁾			
Chloridgehaltsklasse	Cl 0.10			
Konsistenzklasse ²⁾	F4	F5	F4	F5
Zusätzliche Anforderungen (objektspezifisch festzulegen)				
Frost-Tausalz-widerstand	(evtl. mittel) ³⁾	(evtl. mittel) ³⁾	nein	nein
AAR-Beständigkeit	Gemäss NA, Ziffer 5.3.4			
Sulfatwiderstand	Gemäss NA, Ziffer 5.3.4		nein	nein

¹⁾ Um Missverständnisse zu vermeiden, wird auf die Angabe einer Expositions-klasse verzichtet.

²⁾ Die angegebene Konsistenzklasse ist informativ (weitere Details in SN EN 206).

³⁾ In einzelnen Fällen (z. B. teilweise freiliegende Oberflächen der Pfähle) ist ein «mittlerer» Frost-Tausalz-widerstand zu fordern.

Tabelle NA.9 der SN EN 206

Bezeichnung Anforderungen	P1 im Trockenen	P2 unter Wasser	P3 im Trockenen	P4 unter Wasser
Maximaler w/z-Wert bzw. w/z _{eq} -Wert [-]	0,50	0,50	0,60	0,60
Mindestzementgehalt (kg/m ³) ¹⁾	330	380	330	380
Gesteinskörnungen	Gemäss SN EN 12620			
Richtwerte für den Mehlkorngelalt (kg/m ³) ²⁾	≥ 400			
Zulässige Zementarten	Gemäss Tab. NA.6 für die Betonsorten D und E		Gemäss Tab. NA.6 für die Betonsorten C bis G	

¹⁾ Der Mindestzementgehalt gilt für Betone ohne Zusatzstoffe und mit einem Grösstkorn D_{max} 16 bis 32 mm.

Wird ein anderes Grösstkorn D_{max} verwendet, ist der Mindestzementgehalt ggf. anzupassen.

²⁾ Wird ein anderes Grösstkorn D_{max} als 16 bis 32 mm verwendet, ist der Mehlkorngelalt ggf. anzupassen.

BETON NACH EIGENSCHAFTEN – SN EN 206

AAR-beständiger Beton nach SIA 2042, Ausgabe 2022

Artikel-Nr.	Bezeichnung	Druckfestigkeitsklasse	Expositions-klasse	Konsistenz-klasse	Grösstkorn D _{max.}	Maximaler w/z _{eq}	Anwendungen/ Eigenschaften	Preis ab Werk CHF/m ³
-------------	-------------	------------------------	--------------------	-------------------	------------------------------	-----------------------------	----------------------------	----------------------------------

AAR Betone (erfüllt Präventionsklassen PK1, PK2 und PK3 nach SIA 2042)

11033303	C330-3	C30/37	XC4 XF1	C3	32	0.50	Kran	224.90
11033313	C331-3	C30/37	XC4 XF1	C3	32	0.50	Pump	227.90
11033613	C361-3	C30/37	XC4 XF1	C3	16	0.50	Pump	241.90
11042303	D230-3	C25/30	XC4 XD1 XF2	C3	32	0.50	Kran	240.30
11042313	D231-3	C25/30	XC4 XD1 XF2	C3	32	0.50	Pump	242.80
11042613	D261-3	C25/30	XC4 XD1 XF2	C3	16	0.50	Pump	252.00
11052303	E230-3	C25/30	XC4 XD1 XF4	C3	32	0.50	Kran	243.40
11052313	E231-3	C25/30	XC4 XD1 XF4	C3	32	0.50	Pump	245.90
11052613	E261-3	C25/30	XC4 XD1 XF4	C3	16	0.50	Pump	255.60
11063303	F330-3	C30/37	XC4 XD3 XF2	C3	32	0.45	Kran	257.70
11063313	F331-3	C30/37	XC4 XD3 XF2	C3	32	0.45	Pump	260.20
11073613	F361-3	C30/37	XC4 XD3 XF2	C3	16	0.45	Pump	275.50
11073303	G330-3	C30/37	XC4 XD3 XF4	C3	32	0.45	Kran	259.20
11073313	G331-3	C30/37	XC4 XD3 XF4	C3	32	0.45	Pump	261.70
11073613	G361-3	C30/37	XC4 XD3 XF4	C3	16	0.45	Pump	278.10

Weitere lieferbare AAR-Betone auf Anfrage (Nachweis und Übertragbarkeit).

Risikoklasse	Umgebungsklasse		
	UK1	UK2	UK3
RK1	PK1	PK1	PK1
RK2	PK1	PK2	PK2
RK3	PK2	PK2	PK3

Tabelle 1; SIA 2042

Präventionsklasse (PK1, PK2, PK3)

Die Präventionsklassen PK1, PK2 und PK3 ergeben sich aus der Kombination von Risiko- und Umgebungsklassen. Bei der Präventionsklasse PK1 sind keine besonderen Massnahmen erforderlich. Für die Präventionsklasse PK2 wird der Nachweis der AAR-Beständigkeit des Betons mit der Beton-Performance-Prüfung nachgewiesen. Die Präventionsklasse PK3 erfordert zusätzliche Massnahmen, welche durch den Bauherren und seine Vertreter einzuhalten sind.

Risikoklasse (RK1, RK2, RK3)

Die Risikoklassen RK1, RK2 und RK3 beschreiben das unterschiedliche Niveau von akzeptablen Risiken unter Berücksichtigung des Schadensausmasses und der Eintretenswahrscheinlichkeit während der geplanten Nutzungsdauer bzw. Restnutzungsdauer.

Umgebungsklasse (UK1, UK2, UK3)

In den Umgebungsklassen UK1, UK2 und UK3 wird eine Gruppe von Expositionsklassen gemäss SN EN 206:2013+A2 zusammengefasst. Die Umgebungsklassen zeigen die Abhängigkeit der Entwicklung der AAR-Schäden von der Exposition auf.

Beton-Performance-Prüfung

Der Nachweis eines AAR beständigen Betons wird über eine Referenz-Labormischung nachgewiesen. Die Übertragbarkeit der Ergebnisse auf andere Betonsorten ist gemäss den Kriterien der Tabelle 2 im SIA MB 2042 festgelegt. Die Versuchsdauer beträgt 5 bis 12 Monate. Die Prüfung ist 5 Jahre gültig.

Beispiele der wichtigsten Kriterien für die Übertragbarkeit der Ergebnisse

Gesteinkörnung:	Gleiches Abbaugelände, vergleichbare petrografische Zusammensetzung
Zement:	Gleiche Zementart mit der gleichen oder tieferen Festigkeitsklasse, Zementgehalt gleich oder niedriger
w/z-Wert:	Der w/z Wert darf höchstens um +/- 0.05 variieren
Zusatzstoffe:	Diverse Regelungen für verschiedene Ausgangsbetonrezepturen
Zusatzmittel:	Änderungen von Art und Dosierung möglich, wenn deren Summe der Alkaligehalte weniger als 5 % des Alkaligehalts des Betons beträgt

Auszug aus Tabelle 2; SIA 2042

BETON NACH EIGENSCHAFTEN – SN EN 206

Chemisch beständiger Beton

Artikel-Nr.	Bezeichnung	Druckfestigkeitsklasse	Expositions-klasse	Konsis-tenz-klasse	Grösst-korn D _{max} .	Maximaler w/z _{eq}	Anwendungen/Eigenschaften	Preis ab Werk CHF/m ³
-------------	-------------	------------------------	--------------------	--------------------	--------------------------------	-----------------------------	---------------------------	----------------------------------

Betonsorten für Ortbetonkanäle / Kammerbauwerke

11243310	N331-X (X301)	C30/37	XA2s XC4 XD3 *	C3	32	0.45	Pump	255.70
11243610	N361-X (X354)	C30/37	XA2s XC4 XD3 *	C3	16	0.45	Pump	309.20
11244310	O431-X (X331)	C35/45	XA3s XC4 XD3 *	C3	32	0.45	Pump	266.40

* Expositionsklassengruppe gemäss Richtlinie Ortbetonkanäle und Kammerbauwerke, Stadt Zürich.

Artikel-Nr.	Bezeichnung	Druckfestigkeitsklasse	Expositions-klasse	Konsis-tenz-klasse	Grösst-korn D _{max} .	Maximaler w/z _{eq}	Anwendungen/Eigenschaften	Preis ab Werk CHF/m ³
-------------	-------------	------------------------	--------------------	--------------------	--------------------------------	-----------------------------	---------------------------	----------------------------------

Betonsorten für verschiedene chemische Angriffe

11163314	M331-U (Sorte D)	C30/37	XA1c XC4 XD1 XF2	C3	32	0.50	Pump	252.10
11183316	O331-W (Sorte F)	C30/37	XA3c XC4 XD3 XF2	C3	32	0.45	Pump	257.20
11143314	N331-Q (Sorte D)	C30/37	XA2s XC4 XD1 XF2	C3	32	0.50	Pump	255.70
11153316	O331-R (Sorte F)	C30/37	XA3s XC4 XD3 XF2	C3	32	0.45	Pump	260.80

Weitere lieferbare chemisch beständige Betonsorten auf Anfrage.

Expositions-klasse XA (chemischer Angriff)

Wenn Beton chemischem Angriff ausgesetzt ist, muss die Einordnung der Expositions-klasse gemäss der Tabelle NA.10 der SN EN 206 erfolgen. Die Unterklassen der Expositions-klassen XA sind im NA.4.1 beschrieben. Die Grenzwerte für die Expositions-klassen bei chemischem Angriff durch natürliche Böden und Grundwasser sind in der Tabelle 2 der EN 206 ersichtlich. Die Expositions-klassen XA1s, XA2s und XA3s werden wegen des Sulfatgehaltes in Grundwasser oder natürlichem Boden angewendet. Der Beton muss mit einem Zement mit einem hohen Sulfatwiderstand hergestellt werden.

Wird die Einordnung wegen anderen Arten des chemischen Angriffs (lösend) zugeordnet, so sind die Expositions-klassen XA1c, XA2c und XA3c anzuwenden.

Zur Wahl der zulässigen Betonsorte bei den Expositions-klassen **XA** wird die Tabelle NA.10 beigezogen.

Tabelle NA.10 der SN EN 206

Einordnung wegen des Sulfatgehaltes im Grundwasser oder Boden ¹⁾			Einordnung wegen anderen Arten eines chemischen Angriffs (lösend)		
Expositions-klasse	Hoch- und Tiefbauten	Pfähle	Expositions-klasse	Hoch- und Tiefbauten	Pfähle
XA1s(CH)	C oder D (T1)	P2 ³⁾	XA1c(CH)	C oder D (T1)	P2 ³⁾
XA2s(CH)			F (T3) ⁴⁾		
XA3s(CH)	F (T3) ²⁾		XA3c(CH)	F (T3) ²⁾	

¹⁾ Beton ist mit einem Zement mit einem hohen Sulfatwiderstand gemäss Tabelle NA.11 herzustellen oder es ist gemäss Ziffer NA.5.3.4.10 zu verfahren.

²⁾ Es ist mit Fachleuten zu prüfen, ob zusätzliche Schutzmassnahmen möglich und nötig sind.

³⁾ Ggf. sind Fachleute beizuziehen.

⁴⁾ Diese Betonsorte deckt auch den chemischen Angriff durch Abwasser in Biologiebecken von kommunalen Abwasserreinigungsanlagen (Expositions-klasse XAA) gemäss cemsuisse-Merkblatt 01 ab. Das Merkblatt enthält Hinweise für weitere Massnahmen.

Der Mörtel mit konstanter Qualität

JURA /// KUBO

Artikel-Nr.	Mörtelsorte, Bezeichnung	Druckfestigkeit N/mm ²	Anwendung	Preis franko CHF/m ³
SN EN 998-2 Mörtel, ab Werk Winterthur				
19001150	JURA KUBO M15 Mauer Mörtel	≥ 15 N/mm ²	Mauermörtel nach Eignungsprüfung für Innen und Aussenbauteile	283.00
19001201	JURA KUBO M15 Zargen *	≥ 15 N/mm ²	Zargenmörtel	364.00

*Zargenmörtel ist nicht WPK überwacht

Transportzuschlag für Lieferungen < 1 m³: CHF 56.00/Lieferung. Die Mörtelkübel werden vom Lieferwerk zur Verfügung gestellt für CHF 90.00 (Leihgebühr pro Kübel). Der Transport von Mörtelkübeln wird pauschal zu CHF 140.00 verrechnet. Nicht mehr benötigte Kübel können im Werk sauber gereinigt zurückgegeben werden. Bestellungen bis 14.00 Uhr am Vortag. Die Polizeiverordnungen der Gemeinden lassen eine Mörtellieferung und den Entlad erst ab 7.00 Uhr zu. Daher kann die Bereitstellung bis 7.00 Uhr nicht garantiert werden, insbesondere in der Nähe von Wohngebieten.

Der Mauermörtel kann am Tag der Lieferung und am Folgetag verwendet werden. Er muss dabei immer gegen Austrocknen geschützt werden. Wenn Mauermörtel am Folgetag benutzt wird, muss die Oberfläche über Nacht mit Wasser bedeckt werden. Zargenmörtel darf nur am Liefertag verwendet werden.

Die Leistungserklärung zum JURA KUBO M15 kann auf juramaterials.ch unter «Download/Links» heruntergeladen werden.

Preise gelten nur für Winterthur und Region.

Ausserhalb wird der Transportaufwand in Regie verrechnet.

Für Preisangaben fragen Sie bitte den Verkauf.

LEICHTBETON / DÄMMBETON

Artikel-Nr.	Bezeichnung	Sandgehalt/ Druckfestigkeitsklasse	Bindemittel- gehalt kg/m ³	Expositions- klasse	Grösstkorn D _{max.}	Rohdichte- klasse	Preis ab Werk CHF/m ³
-------------	-------------	---------------------------------------	--	------------------------	---------------------------------	----------------------	-------------------------------------

Leichtbeton (mit Blähton), ab Werk Winterthur, SN EN 206

15411200	LB2008	ohne Sand	200				294.50
15412250	LB250815	15% Sand	200			D 1.2	311.50
15434180	LC180	LC8/9		XC1 XC2	8	D 1.4	353.00
15434480	LC480	LC20/22		XC4 XF1	8	D 1.6	367.00
15434580	LC580	LC25/28		XC4 XF1	8	D 1.6	377.00
15434581	LC580-FT	LC25/28		XF4 XD3 XC4	8	D 1.6	400.00
15434680	LC680	LC30/33		XC4 XF1	8	D 1.8	382.00
15434710	LC710	LC35/38		XC4 XF1	8	D 1.8	387.00

- LB: Beton nach Zusammensetzung, Füll- und Ausgleichsbeton nicht bewehrbar, ohne oder mit bis zu 15 % Sand.
- LC: Beton nach Eigenschaften, gefügedichter Konstruktionsbeton.
- Transport: Transportpreis ab Werk Winterthur auf Anfrage, bei längeren Transportdistanzen muss der Beton verzögert werden.

Artikel-Nr.	Bezeichnung	Sandgehalt/ Druckfestigkeitsklasse	Expositions- klasse	Grösstkorn D _{max.}	Rohdichteklasse	Preis ab Werk CHF/m ³
-------------	-------------	---------------------------------------	------------------------	---------------------------------	-----------------	-------------------------------------

Dämmbeton (mit Blähton und Leichtsand), ab Werk Winterthur

15420280	ISO28010	LC12/13	XC4 XF1	8	D 1.0	auf Anfrage
15420281	ISO28012	LC12/13	XC4 XF1	8	D 1.2	auf Anfrage

- ISO: Dämmbeton / Isolationsbeton, Beton nach Eigenschaften, gefügedicht-bewehrter Konstruktionsbeton

Klasseneinteilung von Leichtbetone nach der Rohdichteklasse (gem. Tab. 9, SN EN 206)

Beispiel:

Rohdichteklasse:	Rohdichtebereich kg/m ³
D1.0:	≥ 800 bis ≤ 1000
D1.2:	> 1000 bis ≤ 1200

SPRITZBETON / FASERBETON

Artikel-Nr.	Bezeichnung	Grösstkorn D _{max.}	Zementgehalt kg/m ³	Preis ab Werk CHF/m ³
-------------	-------------	---------------------------------	-----------------------------------	-------------------------------------

Trocken-Spritzbeton, 1000 Liter Trockengemisch, nicht normierter Beton

13031280	SC2808T	8	280 (appliziert ca. 450 kg)	219.20
13031320	SC3208T	8	320 (appliziert ca. 500 kg)	230.70
13031350	SC3508T	8	350 (appliziert ca. 550 kg)	240.90

Artikel-Nr.	Bezeichnung	Grösstkorn D _{max.}	Zementgehalt kg/m ³	Preis ab Werk CHF/m ³
-------------	-------------	---------------------------------	-----------------------------------	-------------------------------------

Nass-Spritzbeton, nicht normierter Beton

13051400	SC4008N	8	400	251.60
13051425	SC4258N	8	425	257.70
13051450	SC4508N	8	450	263.80

Die Trocken- und Nass-Spritzbetone basieren auf Richtrezepten, mit denen verschiedene Spritzbetonklassen erreicht werden können mit zugehörigen Expositions- und Druckfestigkeitsklassen gemäss Norm SIA 198, Tab. 2.

Ein allfälliger Nachweis der Eigenschaften (z. B. Druckfestigkeit) erfolgt am gespritzten Bauteil und ist durch den Unternehmer zu erbringen. Die geforderten Eigenschaften bei der Übergabe der Grundmischung (Trocken- oder Nassgemisch), wie z. B. Zementgehalt oder Konsistenz, müssen vorgängig vom Unternehmer definiert werden.

Beim Trockenspritzbeton erhöht sich nach der Applikation der effektive Zementgehalt pro m³ durch Verdichtung und Rückprall.

Faserbeton, SN EN 206 – Beton nach Zusammensetzung

1 Woche vorher vorbestellen.

Kunststofffasern, Dosierung nach Vorgabe Ingenieur: Preis auf Anfrage.

Stahlfasern, Dosierung nach Vorgabe Ingenieur: Preis auf Anfrage.

Beimischen von bauseits gelieferten Fasern: CHF 8.00/m³

BETON NICHT NORMIERT

Artikel-Nr.	Bezeichnung	Bindemittelgehalt kg/m ³	Korngrösse d/D	Konsistenz- klasse	Preis ab Werk CHF/m ³
-------------	-------------	--	-------------------	-----------------------	-------------------------------------

Überzug

10001400	U4004	Überzug	400	0/4	erdfeucht	247.50
10001450	U4504	Überzug	450	0/4	erdfeucht	261.80
10002400	U4008	Überzug	400	0/8	erdfeucht	247.50
10002450	U4508	Überzug	450	0/8	erdfeucht	261.80

Magerbeton

10011150	M15016	★ Magerbeton	150	0/16	erdfeucht	173.50
10011200	M20016	★ Magerbeton	200	0/16	erdfeucht	184.40
10011250	M25016	★ Magerbeton	250	0/16	erdfeucht	203.10
10012150	M15032	Magerbeton	150	0/32	erdfeucht	168.80
10012200	M20032	Magerbeton	200	0/32	erdfeucht	180.25

★ auch mit Betongranulat oder Mischgranulat erhältlich (Seite 19).

Sickerbeton

10021200	S2008	Sickerbeton	200	4/8	erdfeucht	183.90
10021250	S2508	Sickerbeton	250	4/8	erdfeucht	194.30
10024150	S15016	Sickerbeton	150	8/16	erdfeucht	171.90
10024200	S20016	Sickerbeton	200	8/16	erdfeucht	184.40
10027150	S15045	Sickerbeton	150	32/45	erdfeucht	169.30
10027200	S20045	Sickerbeton	200	32/45	erdfeucht	180.75

Splittbeton (nur ab Werk Winterthur oder Volketswil)

10032200	P2008	Splittbeton	200	4/8	erdfeucht	219.25
10032250	P2508	Splittbeton	250	4/8	erdfeucht	222.90

Randsteinbeton

11260605	Z060-5	C16/20	X0	0/16	C2	203.10
13005200	R2008		200	4/8	erdfeucht	183.90
13005250	R2508		250	4/8	erdfeucht	194.30
13004200	R20016		200	0/16	erdfeucht	184.40
13004250	R25016		250	0/16	erdfeucht	203.10

Kanalfüllbeton

						Nettopreis ab Werk CHF/m ³
13061100	FB1004	Füllbeton	100	0/4	fliessfähig	142.30
13061150	FB1504	Füllbeton	150	0/4	fliessfähig	145.40
13062150	FB1508	Füllbeton	150	0/8	fliessfähig	152.20

SERVICELLEISTUNGEN UND ZUSCHLÄGE BETON

Betonzusatzmittel / Bindemittel / Zusatzstoffe			CHF/kg
Fließmittel	FM + FM/VZ		6.30
Abbindeverzögerer	VZ		6.50
Frostschutzmittel	FS		5.50
Luftporenbildner	LP		5.60
Schwindreduktionsmittel	SRA		9.50
Konsistenzhalter	BV		6.50
Weitere Betonzusatzmittel, Zusatzstoffe, andere Bindemittel und Mehrdosierung Bindemittel			auf Anfrage

Beigabekosten, wenn vom Unternehmer geliefert

Beigabekosten von Zusatzmitteln im Werk	CHF 7.00/m ³
---	-------------------------

Rücknahme Restbeton

Rücknahme Restbeton ab 0.5 m ³	CHF 30.00/m ³
---	--------------------------

Lieferungen ausserhalb der normalen Arbeitszeit

Werkzuschlag

Überzeit/Nachtarbeit	18.00–07.00 Uhr	CHF 150.00/Std.	mind. CHF 500.00 pauschal pro Etappe
Samstagsarbeit	07.00–24.00 Uhr	CHF 150.00/Std.	mind. CHF 500.00 pauschal pro Etappe
Sonn-/Feiertagsarbeit		CHF 300.00/Std.	mind. CHF 700.00 pauschal pro Etappe

Transportzuschlag

Überzeit/Nachtarbeit	18.00–07.00 Uhr	CHF 36.00/Std.	
Samstagsarbeit	07.00–18.00 Uhr	CHF 36.00/Std.	
Samstag / vor allg. Feiertagen	18.00–24.00 Uhr	CHF 73.00/Std.	
Sonn-/Feiertagsarbeit		CHF 73.00/Std.	
Nacht-/Sonntagsfahrbewilligung (pro LKW und Arbeitstag)		CHF 80.00	

Definition Etappe:

Bei einem Unterbruch von über einer Stunde oder nach dem Waschen des Mischers gilt eine Etappe als abgeschlossen.

Transportleistungen werden nach Aufwand (Regie) verrechnet. Für Zu- und Wegfahrten sowie Reinigung des Fahrzeuges wird zusätzlich 1 Stunde in Rechnung gestellt.

Gebühren für behördliche Bewilligungen werden separat verrechnet.

Zuschläge

Zuschläge wie CO ₂ , Treibstoffe etc.	gemäss Offerte
Winterzuschlag, 1. Dezember bis Ende Februar	CHF 2.00/m ³
Preiszuschlag Privatbezüger	CHF 25.00/m ³

Der Mindestrechnungsbetrag ist CHF 25.00.

PREISE ENTSORGUNG UND UNVERSCHMUTZTER AUSHUB

VERWERTUNG UND ENTSORGUNG SCHWEIZ

Nettopreise, inkl. VASA, ohne Transport, ohne MwSt. Transporte auf Anfrage.

Aushubmaterialien	Preise	
Ober-/Unterboden Kat. II/IIIa trocken, schwach/wenig belastet, Typ B	CHF/t	auf Anfrage
Ober-/Unterboden Kat. IIIb, stark belastet, Typ E	CHF/t	190.00
Ober-/Unterboden oder Aushub mit Neophyten verschmutzt	CHF/t	auf Anfrage
Aushub, schwach/wenig verschmutzt, Typ SV/B	CHF/t	55.00
Aushub, stark verschmutzt, Typ E	CHF/t	190.00
Aushub Sonderabfall, Typ S	CHF/t	auf Anfrage
Gleisschotter, schwach/wenig verschmutzt, Typ, SV/B	CHF/t	55.00
Gleisschotter, stark verschmutzt, Typ E	CHF/t	190.00
Gleisaushub Typ, schwach/wenig verschmutzt, Typ, SV/B	CHF/t	55.00
Gleisaushub, stark verschmutzt, Typ E	CHF/t	190.00
Mineralisches Kugelfangmaterial, stark verschmutzt, Typ E	CHF/t	190.00

Mineralischer Bauschutt	Preise		
Schwach/wenig verschmutzter Betonabbruch, Typ SV/B	CHF/t	55.00	
Stark verschmutzter Betonabbruch, Typ E	CHF/t	190.00	
Mischabbruch, Typ SV/B	CHF/t	55.00	
Mischabbruch, Typ E	CHF/t	190.00	
Gemischte Bauabfälle Typ SV / B	CHF/t	55.00	Mineralische Verputze, Blähton, Glasbetonsteine, Leca, Lecabeton, Sioprex, Ytong, etc.
Gemischte Bauabfälle Typ E	CHF/t	190.00	Mineralische Verputze, Blähton, Glasbetonsteine, Leca, Lecabeton, Sioprex, Ytong, etc.
Aufbruch- und Fräsasphalt, PAK 250–1000 mg/kg	CHF/t	190.00	Belagsaufbruch oder Fräsgut
Aufbruch- und Fräsasphalt, PAK > 1000 mg/kg	CHF/t	190.00	Belagsaufbruch oder Fräsgut
Tonwaren und Keramik, Typ B	CHF/t	55.00	Dachziegel, Steinzeug, Plättli, Lavabo, WC-Schüsseln
Glaswaren, Typ B	CHF/t	55.00	Fenster-, Flach-, Isolier-, Verbundglas, Glasbausteine, Glasziegel

Übrige Abfälle	Preise		
Mineralischer Faserzement, z.B. Eternit, Typ B	CHF/t	240.00	Anlieferung nur gemäss Merkblätter der SUVA in Big Bag/verpackt
Mineralischer Faserzement, z.B. Eternit, Typ E	CHF/t	250.00	Anlieferung nur gemäss Merkblätter der SUVA in Big Bag/verpackt
Mineralisches Isolationsmaterial	CHF/t	300.00	Flumroc, Stein- und Glasfaserwolle, Foam- und Schaumglas, Isover, etc.
Schlacke aus Zwischenböden	CHF/t	260.00	
Holzasche aus Kleinf Feuerungen/Pelletheizungen	CHF/t	440.00	In Gebinden, befeuchtet
Rost- und Kesselasche aus Holzfeuerungen	CHF/t	280.00	In Gebinden, befeuchtet
Gipsabfälle, Typ E	CHF/t	200.00	

Abkürzungen/Begriffe

PAK (i. Bm.) = Polyzyklische aromatische Kohlenwasserstoffe (im Bindemittel von bituminös gebundenen Belägen)

Bitte beachten Sie die [Preislisten](#) von PARINAG und Tännlimoos.

Für Verwertungsmöglichkeiten von verschmutzten Bauabfällen [kontaktieren](#) Sie uns.

VERWERTUNG UND ENTSORGUNG SCHWEIZ

Nettopreise, inkl. VASA, ohne Transport, ohne MwSt. Transporte auf Anfrage.

Zuschläge & Dienstleistungen	Preise	
Nasszuschlag	CHF/t	20.00
VeVA-Begleitschein	CHF/Stk.	20.00
Big-Bag (90 x 90 x 110 xm)	CHF/Stk.	15.00
Plattenbag (260 x 125 x 30 xm)	CHF/Stk.	20.00

Material	Grenzwerte in Abfallverordnung	Abkürzung
Unverschmutztes Aushub-, Ausbruch- und Rückbaumaterial	Gemäss Anhang 3 Ziffer 1 WEA	Typ A
Schwach verschmutztes Aushub-, Ausbruch- und Rückbaumaterial	Gemäss Anhang 3 Ziffer 2 WEA	Typ SV/T
Wenig verschmutztes Aushub-, Ausbruch- und Rückbaumaterial	Gemäss Anhang 5 Ziffer 2 WEA	Typ B/Inert
Stark verschmutztes Aushub-, Ausbruch- und Rückbaumaterial	Gemäss Anhang 5 Ziffer 5 WEA	Typ E/Reaktor
Stark verschmutztes Aushub-, Ausbruch- und Rückbaumaterial	Gemäss Anhang 5 Ziffer 3 WEA	Typ C/Reststoff
Sonderabfall	Gemäss Anhang 5 Ziffer 5 WEA	Typ S/Sonderabfall

Grundlagen

VWEA: Verordnung über die Vermeidung und die Entsorgung von Abfällen (Abfallverordnung)

VeVA: Verordnung über den Verkehr mit Abfällen

SIA 430: Entsorgung von Bauabfällen bei Neubau-, Umbau- und Abbrucharbeiten (SIA Empfehlung, SN 509 430)

VBBö: Verordnung über Belastungen des Bodens

VASA: Verordnung über die Abgabe zur Sanierung von Altlasten

UNVERSCHMUTZTER AUSHUB UND MINERALISCHE RÜCKBAUMATERIALIEN

Artikel-Nr.	Bezeichnung	VeVa-Nr.	Schüttgewicht t/m ³	Beschreibung Spezifikation	Gebühr CHF/t
-------------	-------------	----------	-----------------------------------	-------------------------------	-----------------

Aushub *

30006510	Aushub unverschmutzt; trocken	17 05 06	1.60	sauber ohne Fremdstoffe, Typ A gem. VVEA	12.50
30006520	Aushub unverschmutzt; nass/wassergesättigt	17 05 06	1.60	sauber ohne Fremdstoffe, Typ A gem. VVEA	17.30

Aushub Zuschläge (Nettopreise)

30009900	Schlechtwetterzuschlag Eh/t				2.40
----------	-----------------------------	--	--	--	------

Abgetragener Boden

30013010	Humus unverschmutzt (Kat.I)	17 05 04	1.40	Oberboden, ohne Grasnarbe	4.50
----------	-----------------------------	----------	------	---------------------------	------

In den Gruben mit Wägeeinrichtungen wird gemäss Waagschein die Menge in Tonnen verrechnet.
In den übrigen Gruben wird die Menge anhand des Transportscheins mit dem Faktor 1.60 t/m³ lose umgerechnet.

Betonabbruch

41002200	Betonabbruch Kante < 70 cm, unverschmutzt	17 01 01		Betonabbruch unarmiert / armiert ohne Fremdstoffe	6.30
41002202	Betonabbruch Kante > 70 cm, unverschmutzt	17 01 01		Betonabbruch unarmiert / armiert ohne Fremdstoffe	31.30

Betonabbruch Zuschläge (Nettopreise)

41090601	Zuschlag Kante > 70 cm			Zerkleinern Beton/Asphalt Kante > 70 cm	25.00
41090801	Zuschlag Aussortieren Fremdstoffe				24.00
41090701	Zuschlag vorstehende Armierungseisen			Abtrennen überstehende Armierungseisen > 20 cm	25.00

Mischabbruch

41020600	Mischabbruch, Gipsanteil < 1 % unverschmutzt	17 01 07		Beton-, Backstein-, Kalksand- und Natursteinmauerwerk ohne Fremdstoffe	41.00
----------	---	----------	--	--	-------

Strassenaufbruch (Kiesmaterial)

41020500	Strassenaufbruch unverschmutzt	17 01 98		Beton-/Asphaltanteil < 4 % Mischabbruch < 1 %	6.30
----------	--------------------------------	----------	--	--	------

Aufbruchasphalt

41020300	Aufbruchasphalt PAK < 250 mg/kg*	17 03 02		Kante < 70 cm	auf Anfrage
41020400	Fräsasphalt PAK < 250 mg/kg*	17 03 02			auf Anfrage
41020800	Gussasphalt PAK < 250 mg/kg*	17 03 02			auf Anfrage

Rücknahme Entsorgung Restbeton

41002209	Restbeton				30.00/m ³
----------	-----------	--	--	--	----------------------

Zuschläge (Nettopreise)

Zuschläge wie Treibstoffe etc.			gemäss Offerte		
--------------------------------	--	--	----------------	--	--

PAK (i. Bm) = Polyzyklische aromatische Kohlenwasserstoffe (im Bindemittel von bituminös gebundenen Belägen)

* Nachweis PAK-Gehalt erfolgt kundenseitig.

TRANSPORT

BEDINGUNGEN TRANSPORT

Transport Beton

Die Transportpreise sind für Fahrmischer und Silokipper gültig.

Mindestmengen pro Fuhre, Ablade-/Wartezeiten sind gemäss Tabelle inbegriffen.

Längere Ablade-/Wartezeiten werden gemäss den Tarifen in der Tabelle separat verrechnet.

Transport Schüttgüter

Die Transportpreise sind für Kipper/Sattelschlepper gültig.

Mindestmengen pro Fuhre, Ablade-/Wartezeiten sind gemäss Tabelle inbegriffen.

Längere Ablade-/Wartezeiten werden gemäss den Tarifen in der Tabelle separat verrechnet.

Bei Silokipper (Fahrmischer) wird ein Zuschlag verrechnet. Tarife gemäss Tabelle.

Regelung Minderfuhren – Lade-/Ablade-/Wartezeiten, Zuschläge

Fahrzeugart	Beton			Schüttgüter		
	Ablade-/Wartezeit	Mindestmenge pro Fuhre	Zuschlag in CHF	Ablade-/Wartezeit	Mindestmenge pro Fuhre	Zuschlag in CHF
Kipper 4-Achs 32 t / 5-Achs 40 t	3 Min./m ³	7 m ³		5 Min./Fuhre	18 t/10 m ³	
Kipper 5-Achs 40 t mit Abschieber	3 Min./m ³	7 m ³		5 Min./Fuhre	18 t/10 m ³	2.50/t
Sattelschlepper 5-Achs 40 t	3 Min./m ³	7 m ³		5 Min./Fuhre	18 t/10 m ³	
Hakenfahrzeug 4-Achs 32 t / 5-Achs 40 t	3 Min./m ³	7 m ³	50.00/Stk.	5 Min./Fuhre	16 t/8 m ³	50.00/Stk.
Silokipper 4-Achs 32 t / 5-Achs 40 t	3 Min./m ³	7 m ³		1 Min./t	18 t/10 m ³	2.10/t
Fahrmischer 4-Achs 32 t / 5-Achs 40 t	3 Min./m ³	7 m ³		1 Min./t	18 t/10 m ³	2.10/t

Regiepreise Fahrzeuge

Fahrzeugart	Einsatz CHF/Std.	Tarif Wartezeit CHF/Min.	Fahrzeugart	Einsatz CHF/Std.	Tarif Wartezeit CHF/Min.
4-Achs-Kipper 32 t	220.00	2.70	4-Achs-Silokipper 32 t	231.00	2.70
5-Achs-Kipper 40 t	233.00	2.70	5-Achs-Silokipper 40 t	243.00	2.70
5-Achs-Sattelschlepper 40 t	223.00	2.70	4-Achs-Fahrmischer 32 t	240.00	2.70
4-Achs-Hakenfahrzeug 32 t	223.00	2.70	5-Achs-Fahrmischer 40 t	251.00	2.70
5-Achs-Hakenfahrzeug 40 t	233.00	2.70			

Förderband-Ablad

	Gesteinskörnung	Beton
Zuschlag Förderbandablad (inklusive 25 Min. Warte-/Abladezeit)	CHF 18.00/t	CHF 38.00/m ³
Zusätzliche Warte-/Abladezeit	CHF 3.80/Min.	CHF 3.80/Min.
Mindestfuhrmenge	18 t / 8 m ³	6 m ³

Zuschläge

Zuschläge wie CO ₂ , Treibstoffe etc.	gemäss Offerte
--	----------------

Zuschläge bei verspäteter Bestellaufsage durch Unternehmer

	Mo-Fr 05.00-20.00 Uhr	Mo-Fr Nacht 20.00-05.00 Uhr	Sa 05.00-17.00 Uhr	Sa-Mo 17.00-05.00 Uhr
--	--------------------------	--------------------------------	-----------------------	--------------------------

Bestellaufsage ohne Folgekosten:

Spätester Absagetermin	Vortag 15.00 Uhr	1½ Arbeitstage im Voraus	Freitag 13.00 Uhr	Freitag 13.00 Uhr
------------------------	---------------------	-----------------------------	----------------------	----------------------

Folgekosten bei verspäteter Absage:

Regiezeit für Fahrzeuge	bis 4 Std./LKW	4 Std./LKW	4 Std./LKW	4 Std./LKW
Überzeit für Fahrzeuge	-	4 Std./LKW	-	4 Std./LKW
Fahrbewilligung	-	1 Stk./LKW	-	1 Stk./LKW
Werk	-	CHF 300.00	CHF 300.00	CHF 500.00

Symbolbild Förderband Fahrmischer

Fahrzeugdaten

Breite	2,55 m
Breite abgestützt	3,50 m
Gesamtgewicht	32 t
Fahrzeughöhe	4,00 m

Auslauf, zusätzliche Varianten

mit Gummischlauch	1,50 m
mit Symalitrrohr	2 oder 3 m

Es handelt sich um ein Beispiel. Abweichungen können auftreten.

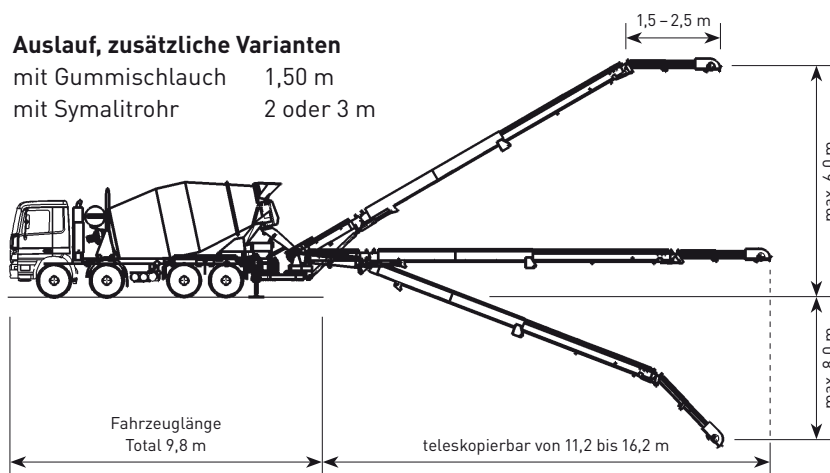

TRANSPORTPREISE

	Beton CHF/m ³	Gesteins- körnungen CHF/t	unverschmutzter Aushub CHF/t	unverschmutzter mineral. Bauschutt CHF/m ³
A				
8355 Aadorf	35.05	15.90	11.95	23.55
8607 Aathal	24.40	14.95	11.20	12.20
8522 Aawangen	33.50	16.70	12.55	23.15
8452 Adlikon b. Andelfingen	33.50	9.00	6.75	19.05
8106 Adlikon b. Regensdorf	30.45	9.75	7.35	13.20
8134 Adliswil	29.30	15.80	11.85	14.25
8904 Aesch b. Birmensdorf	22.65	16.00	12.00	13.00
8412 Aesch b. Neftenbach	28.70	8.50	6.40	16.40
8910 Affoltern am Albis	30.85	18.45	13.85	13.20
8308 Agasul	22.95	14.45	10.85	12.60
8453 Alten	37.10	7.60	5.70	20.80
8479 Altikon	26.40	11.70	8.75	22.75
8450 Andelfingen	33.70	7.60	5.70	19.60
8905 Arni AG	22.95	16.50	12.40	23.35
8544 Attikon	22.65	12.50	9.40	19.60
8426 Augwil	32.65	8.90	6.70	12.40
B				
8184 Bachenbülach	23.10	6.65	5.00	12.60
8164 Bachs	30.95	9.75	7.35	12.80
8303 Baltenswil	24.40	10.65	8.00	10.25
8471 Bänk	23.75	10.05	7.55	18.75
8303 Bassersdorf	27.00	10.05	7.55	11.15
8414 Bebikon	32.30	7.80	5.85	16.80
8121 Benglen	26.90	14.15	10.60	11.50
8415 Berg am Irchel	31.70	5.75	4.60	18.45
8962 Bergdietikon	26.90	15.15	11.40	14.65
8965 Berikon	30.85	16.50	12.40	15.80
8543 Bertschikon b. Attikon	22.65	13.65	10.25	20.40
8122 Binz	27.25	14.25	10.70	11.60
8309 Birchwil	32.30	10.45	7.85	11.40
8903 Birmensdorf ZH	22.65	15.50	11.65	13.75
8307 Bisikon	22.65	14.15	10.60	10.65
8906 Bonstetten	24.10	17.65	13.20	15.25
8113 Boppelsen	36.00	11.15	8.40	13.65
8309 Breite b. Nürensdorf	30.65	10.65	8.00	11.50
8311 Brütten	32.20	11.05	8.30	15.05
8306 Brüttisellen	23.35	11.15	8.40	10.45
8414 Buch am Irchel	33.70	6.95	5.25	17.95
8454 Buchberg	26.60	5.75	4.60	18.85
8143 Buchenegg	32.65	19.45	14.60	25.75
8107 Buchs ZH	33.70	9.55	7.15	12.50
8180 Bülach	22.65	6.25	4.70	13.10
D				
8471 Dägerlen	25.95	9.45	7.05	19.05
8108 Dällikon	34.90	12.10	9.05	12.30
8114 Dänikon ZH	31.60	12.50	9.40	15.15

	Beton CHF/m ³	Gesteins- körnungen CHF/t	unverschmutzter Aushub CHF/t	unverschmutzter mineral. Bauschutt CHF/m ³
8421 Dättlikon	32.65	9.20	6.90	17.40
8406 Dättnau	28.45	12.10	9.05	15.50
8452 Dätwil	32.75	9.00	6.75	21.30
8157 Dielsdorf	31.70	8.40	6.30	12.80
8953 Dietikon	22.65	14.65	11.00	13.55
8305 Dietlikon	23.85	11.15	8.40	10.95
8474 Dinhard	22.65	10.75	8.10	20.10
8458 Dorf b. Andelfingen	32.85	6.55	4.90	19.35
8600 Dübendorf	23.25	10.95	8.25	10.75
E				
8123 Ebmatingen	27.80	14.35	10.75	11.60
8307 Effretikon	22.65	12.80	9.65	10.65
8302 Egetswil	30.45	8.30	6.20	11.40
8132 Egg b. Zürich	30.00	16.40	12.30	14.75
8193 Eglisau	22.65	5.75	4.60	16.60
8353 Elgg	29.55	18.05	13.55	21.40
8548 Ellikon an der Thur	25.15	13.10	9.85	21.85
8352 Elsau	22.65	15.15	11.40	18.85
8424 Embrach	24.85	7.15	5.40	14.25
8703 Erlenbach	39.40	16.90	12.70	17.85
8180 Eschenmosen	23.65	6.55	4.90	14.65
8356 Ettenhausen b. Aadorf	37.55	17.10	12.80	23.15
F				
8951 Fahrweid b. Dietikon	23.25	13.00	9.80	12.80
8117 Fällanden	22.65	13.00	9.80	10.25
8320 Fehraltorf	22.65	15.60	11.70	12.20
8706 Feldmeilen	38.60	19.35	14.55	19.05
8416 Flaach	32.65	5.75	4.60	18.95
8127 Forch	30.70	15.90	11.95	14.15
8500 Frauenfeld	30.10	15.90	11.95	23.90
8427 Freienstein	22.65	6.85	5.20	16.80
8352 Fulau	22.95	14.05	10.55	20.60
G				
8547 Gachnang	25.05	14.25	10.70	21.50
8500 Gerlikon	29.40	15.90	11.95	23.35
8302 Gerlisberg	32.85	9.55	7.15	12.00
8954 Geroldswil	27.80	13.45	10.10	13.65
8600 Gfenn bei Dübendorf	22.65	12.20	9.15	10.25
8152 Glattbrugg	31.40	8.60	6.45	10.25
8192 Glattfelden	22.65	5.75	4.60	16.80
8044 Gockhausen	26.70	11.50	8.60	11.80
8625 Gossau ZH	29.70	16.50	12.40	14.35
8405 Gotzenwil	23.25	14.95	11.20	17.10
8415 Gräslikon	32.95	5.95	4.60	18.65
8606 Greifensee	22.65	13.75	10.30	10.25
8627 Grüningen ZH	28.15	18.45	13.85	16.80
8543 Gundetswil	22.65	13.65	10.25	21.00

TRANSPORTPREISE

	Beton	Gesteins- körnungen	unverschmutzter Aushub	unverschmutzter mineral. Bauschutt
	CHF/m ³	CHF/t	CHF/t	CHF/m ³
8353 Gündlikon	29.55	18.05	13.55	21.40
8605 Gutenswil	22.65	14.15	10.60	10.55
H				
8523 Hagenbuch ZH	27.80	15.60	11.70	23.05
8908 Hedingen	26.25	17.85	13.40	15.15
8604 Hegnau	22.65	12.70	9.55	10.25
8180 Heimgarten	22.65	5.75	4.60	15.90
8444 Henggart	28.80	7.90	5.95	17.00
8704 Herrliberg	22.65	17.20	12.90	18.35
8442 Hettlingen	24.70	9.55	7.15	17.10
8182 Hochfelden	22.65	6.45	4.85	14.45
8354 Hofstetten b. Elgg	29.70	17.10	12.80	19.60
8634 Hombrechtikon	38.35	20.00	15.00	19.45
8308 Horben b. Illnau	22.65	15.25	11.50	12.20
8181 Höri	22.65	6.15	4.60	12.90
8457 Humlikon	32.00	7.15	5.40	19.15
8412 Hünikon	29.40	7.90	5.95	17.00
8194 Hüntwangen	23.75	5.75	4.60	18.75
8115 Hüttikon	33.25	12.80	9.65	15.05
I				
8405 Iberg	25.05	15.05	11.35	16.50
8308 Illnau	22.65	14.25	10.70	11.15
8546 Islikon	24.40	14.05	10.55	21.20
8905 Isisberg	23.65	17.75	13.30	15.50
K				
8546 Kefikon	24.50	13.45	10.10	21.85
8310 Kemptthal	26.50	13.65	10.25	14.65
8802 Kilchberg	31.10	15.35	11.55	15.05
8604 Kindhausen	22.65	13.30	10.00	11.90
8451 Kleinandelfingen	34.90	8.00	6.00	20.10
8302 Kloten	32.10	8.60	6.45	10.35
8058 Kloten Flughafen	33.15	9.65	7.25	11.40
8483 Kollbrunn	26.05	16.30	12.25	15.60
8700 Küsnacht ZH	27.60	15.60	11.70	16.10
8314 Kyburg	28.05	15.05	11.35	17.00
L				
8903 Landikon	22.65	15.80	11.85	14.65
8486 Langenhard	33.40	17.95	13.50	19.15
8966 Lieli	22.65	16.00	12.00	14.65
8315 Lindau	23.45	13.00	9.80	12.60
8426 Lufingen	29.20	8.10	6.10	12.80
M				
8322 Madetswil	26.80	17.40	13.05	14.95
8708 Männedorf	30.00	20.90	15.70	21.95
8124 Maur	28.25	14.45	10.85	12.10
8706 Meilen	38.60	19.35	14.55	20.20
8617 Mönchaltdorf	27.80	16.20	12.15	13.10

	Beton	Gesteins- körnungen	unverschmutzter Aushub	unverschmutzter mineral. Bauschutt
	CHF/m ³	CHF/t	CHF/t	CHF/m ³
8965 Mutschellen	26.25	15.70	11.80	15.35
N				
8606 Nänikon	22.65	13.20	9.95	12.10
8155 Nassenwil	34.40	9.00	6.75	11.70
8173 Neerach	27.50	8.00	6.00	13.75
8413 Neftenbach	27.50	8.60	6.45	17.40
8172 Niederglatt ZH	26.70	7.80	5.85	11.70
8155 Niederhasli	29.30	8.10	6.10	11.15
8309 Nürensdorf	28.15	11.40	8.55	12.60
8180 Nussbaumen b. Bülach	22.65	6.25	4.70	15.15
8418 Nussberg	30.75	16.80	12.60	17.20
O				
8425 Oberembrach	30.00	8.30	6.20	13.45
8102 Oberengstringen	25.05	13.30	10.00	13.20
8154 Oberglatt ZH	26.50	7.15	5.40	11.40
8156 Oberhasli	32.20	9.00	6.75	10.75
8309 Oberwil b. Nürensdorf	32.75	10.25	7.70	13.75
8966 Oberwil-Lieli	22.75	16.30	12.25	15.15
8461 Oerlingen	36.45	9.20	6.90	21.40
8955 Oetwil an der Limmat	26.50	14.05	10.55	13.85
8472 Ohringen	23.45	9.95	7.50	16.70
8152 Opfikon	30.10	8.60	6.45	10.25
8475 Ossingen	34.70	9.35	6.95	21.75
8112 Otelfingen	33.70	12.40	9.35	15.50
8307 Ottikon b. Kemptthal	24.70	13.75	10.30	14.15
P				
8118 Pfaffhausen	25.15	13.10	9.85	12.90
8330 Pfäffikon ZH	26.50	16.00	12.00	13.55
8422 Pfungen	29.90	8.30	6.20	16.80
R				
8197 Rafz	26.80	5.75	4.60	20.60
8352 Rätterschen	23.25	14.25	10.70	19.25
8158 Regensberg	34.30	9.35	6.95	13.85
8105 Regensdorf	30.35	10.25	7.70	13.30
8545 Rickenbach ZH	22.65	11.50	8.60	19.60
8352 Ricketwil	24.85	14.55	10.90	18.85
8616 Riedikon	24.40	15.50	11.65	12.10
8412 Riet b. Neftenbach	26.40	8.60	6.45	17.85
8486 Rikon im Tösstal	30.75	17.75	13.30	17.20
8427 Rorbas	22.65	5.95	4.60	15.80
8455 Rüdlingen	29.10	5.75	4.60	20.90
8964 Rudolfstetten	27.35	15.35	11.55	14.65
8352 Rümikon	30.00	7.60	5.70	17.10
8153 Rümliang	35.15	9.10	6.85	10.35
8332 Rumlikon	24.10	15.80	11.85	13.20
8803 Rüslikon	32.75	16.40	12.30	16.50
8332 Russikon	24.10	16.20	12.15	16.40

TRANSPORTPREISE

	Beton	Gesteins- körnungen	unverschmutzter Aushub	unverschmutzter mineral. Bauschutt
	CHF/m ³	CHF/t	CHF/t	CHF/m ³
8185 Rüti b. Winkel	28.05	8.10	6.10	12.20
8471 Rutschwil-Dägerlen	25.85	9.45	7.05	19.15
S				
8127 Scheuren	27.80	16.00	12.00	14.45
8418 Schlatt b. Winterthur	29.70	16.00	12.00	19.15
8952 Schlieren	22.65	13.45	10.10	13.10
8352 Schottikon	22.65	14.25	10.70	19.15
8603 Schwerzenbach	22.65	13.30	10.00	10.25
8607 Seegräben	25.95	15.90	11.95	13.20
8193 Seglingen b. Eglisau	22.65	5.75	4.60	16.40
8482 Sennhof (Winterthur)	23.25	14.95	11.20	16.50
8472 Seuzach	22.65	10.15	7.65	18.45
8957 Spreitenbach	29.70	15.35	11.55	15.15
8174 Stadel b. Niederglatt	26.40	7.60	5.70	14.85
8712 Stäfa	40.20	21.20	15.95	20.70
8143 Stallikon	24.10	17.85	13.40	16.30
8162 Steinmaur	28.05	7.80	5.85	13.65
8545 Sulz b. Rickenbach ZH	22.65	12.40	9.35	20.70
T				
8317 Tagelswangen	23.55	13.10	9.85	12.80
8428 Teufen ZH	23.75	7.05	5.35	16.80
8478 Thalheim an der Thur	26.90	9.85	7.40	21.65
8800 Thalwil	34.70	17.40	13.05	16.60
8484 Theilingen	25.05	15.80	11.85	13.45
8193 Tössrieden	22.65	5.75	4.60	16.90
U				
8713 Uerikon	40.80	21.85	16.40	21.40
8524 Uesslingen	29.40	12.60	9.50	23.45
8707 Uetikon am See	38.05	19.15	14.35	20.90
8142 Uitikon-Waldegg	22.65	15.15	11.40	13.95
8103 Unterengstringen	24.20	12.80	9.65	12.70
8902 Urdorf	22.65	13.85	10.40	13.10
8610 Uster	22.65	14.25	10.70	11.05
V				
8459 Volken	35.35	5.85	4.60	19.35
8604 Volketswil	22.65	12.90	9.70	11.90
W				
8304 Wallisellen	26.90	10.05	7.55	10.25
8418 Waltenstein	26.25	15.70	11.80	17.65
8602 Wangen b. Dübendorf	22.65	12.50	9.40	10.75
8195 Wasterkingen	25.05	5.75	4.60	20.40
8105 Watt	32.30	10.35	7.80	12.80
8187 Weiach	23.25	6.75	5.05	17.75
8104 Weiningen ZH	29.40	12.80	9.65	13.00
8484 Weisslingen	25.65	15.70	11.80	13.45
8474 Welsikon	24.50	10.15	7.65	19.45
8615 Wermatswil	22.65	14.45	10.85	14.05

	Beton	Gesteins- körnungen	unverschmutzter Aushub	unverschmutzter mineral. Bauschutt
	CHF/m ³	CHF/t	CHF/t	CHF/m ³
8907 Wettswil a.Albis	22.65	17.30	13.00	14.85
8620 Wetzikon ZH	29.00	16.40	12.30	13.85
8542 Wiesendangen	22.65	12.60	9.50	19.45
8196 Wil ZH	24.60	5.75	4.60	19.70
8489 Wildberg	31.90	17.95	13.50	16.40
8185 Winkel	25.15	6.85	5.20	12.50
8312 Winterberg ZH	26.80	12.40	9.35	14.15
Z				
8125 Zollikerberg	34.90	15.70	11.80	15.25
8702 Zollikon	31.25	15.05	11.35	14.35
8126 Zumikon	30.35	16.20	12.15	15.90
8192 Zweidlen	22.65	5.75	4.60	17.55
Stadt Zürich				
8001 City Kreis 1	30.95	12.10	9.05	12.50
8002 Enge	29.40	12.70	9.55	13.95
8003 Sihlfeld	24.20	12.60	9.50	13.75
8004 Aussersihl	27.50	12.20	9.15	11.70
8005 Industriequartier	27.80	12.00	9.00	12.80
8006 Oberstrass	32.10	11.25	8.45	11.05
8008 Riesbach	34.80	14.85	11.15	14.55
8032 Hottingen	34.90	13.00	9.80	12.90
8037 Wipkingen	30.00	10.95	8.25	10.25
8038 Wollishofen	29.10	13.85	10.40	15.35
8041 Leimbach	32.40	15.35	11.55	15.50
8044 Fluntern	34.70	12.40	9.35	12.20
8045 Albisgüetli	28.55	14.05	10.55	14.95
8046 Affoltern	31.10	11.70	8.75	10.25
8047 Albisrieden	22.95	12.80	9.65	13.65
8048 Altstetten	24.95	12.80	9.65	14.25
8049 Höngg	32.10	12.10	9.05	10.55
8050 Oerlikon	30.75	10.45	7.85	10.25
8051 Schwamendingen	28.35	10.65	8.00	10.25
8052 Seebach	33.40	10.45	7.85	10.25
8053 Witikon	29.40	13.00	9.80	12.80
8055 Wiedikon	25.30	13.65	10.25	14.25
8057 Unterstrass	32.95	11.15	8.40	10.95
8063 Triemli	22.65	14.15	10.60	14.25
8064 Grünau	27.70	12.70	9.55	13.20
Stadt Winterthur				
8400 Winterthur	22.65	11.40	8.55	17.10
8404 Winterthur Stadel	22.65	11.15	8.40	19.35
8405 Winterthur Seen	22.65	13.45	10.10	14.55
8406 Winterthur Töss	29.10	12.00	9.00	14.55
8408 Winterthur Wülflingen	25.05	9.95	7.50	15.90
8409 Winterthur Hegi	22.65	13.75	10.30	17.20

Rolltainer für Aushub und mineralische Bauabfälle (unverschmutzt)

Rolltainer RT 10 m³

Aussenmasse: L 6000 x B 2500 x H 950
 Miete ab 21. Werktag: CHF 80.00/Monat
 Von hinten befahrbar

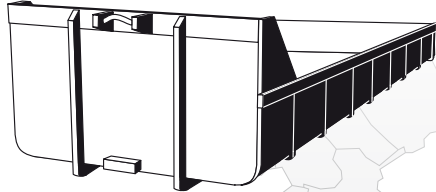

Umschlagmulde RT 18 m³

Aussenmasse: L 6200 x B 2550 x H 1500
 Miete ab 21. Werktag: CHF 120.00/Monat
 z. B. für Aushub- und Kiesmaterial

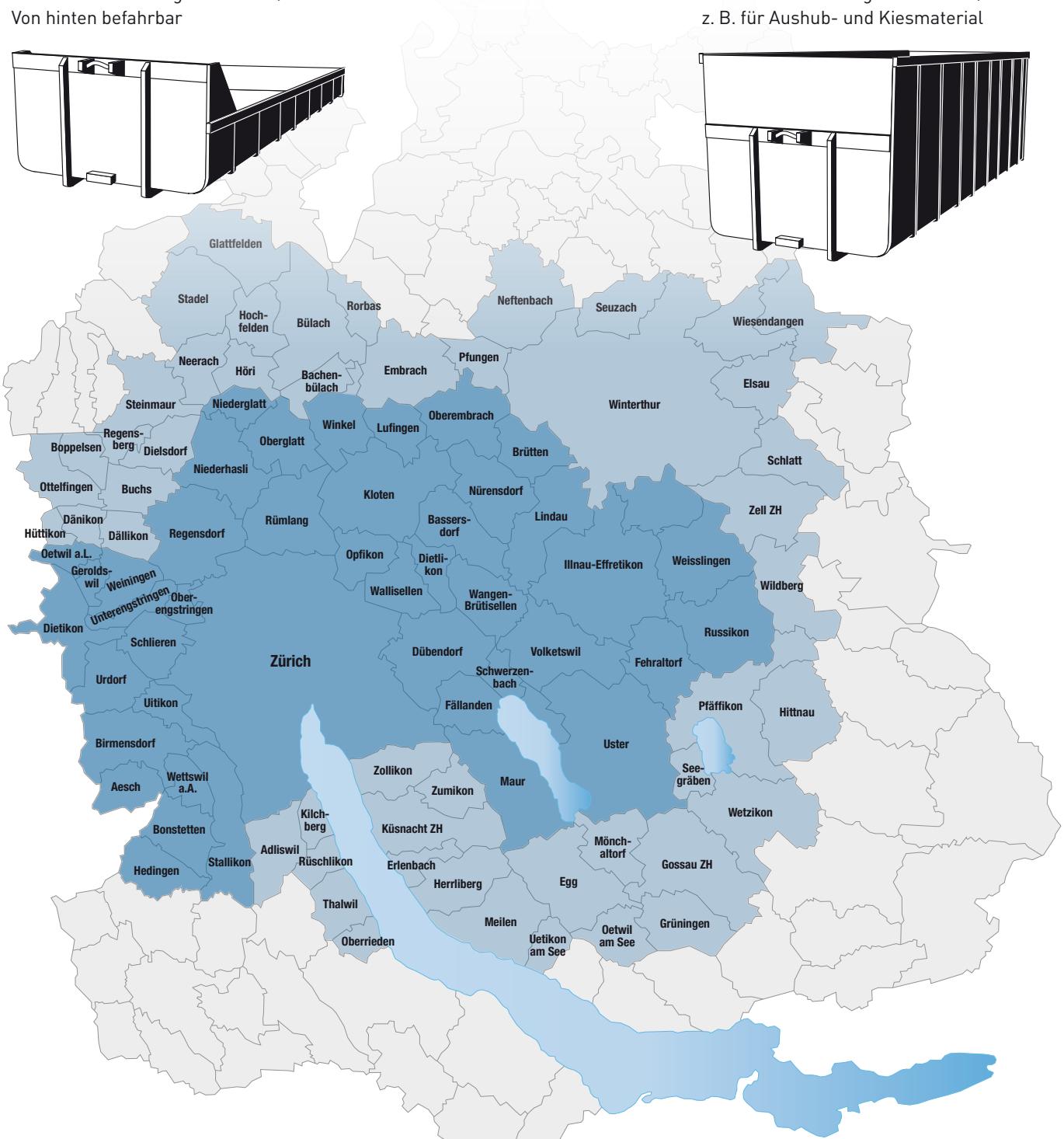
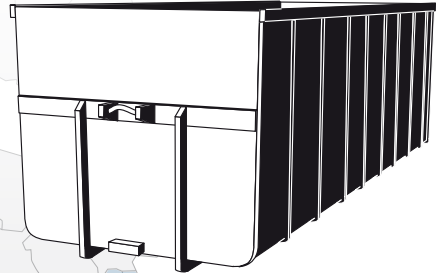

Die Zufahrt für die Muldenfahrzeuge muss die notwendige Tragfähigkeit aufweisen. Der Besteller ist verantwortlich für entsprechende Abklärungen und allfällige Schutzmassnahmen des Belages (z. B. Unterlage mit Gerüstladen).

Lieferzonen	Stellen	Wechsel
Zone 1	CHF 100.00/Stk.	CHF 235.00/Stk.
Zone 2	CHF 150.00/Stk.	CHF 305.00/Stk.
übrige	auf Anfrage	auf Anfrage

DETAILLIERTE INFORMATIONEN ZU UNSEREN PRODUKTEN/ DIENSTLEISTUNGEN

MITTELLAND-SCHLÜSSEL

Die HASTAG (Zürich) AG verwendet den Mittelland-Schlüssel. Sein logischer Aufbau hilft, sich rasch damit zurechtzufinden und Betonsorten eindeutig zu benennen. Bei der Zusatzbezeichnung sind die Ziffern -4 bis -8 unternehmensspezifisch festgelegt. Wenn die Ziffern nicht reichen, werden in der Zusatzbezeichnung weitere Buchstaben benutzt. Einige Betone, wie z. B. Leichtbeton, Spritzbeton oder die nicht normierten Betone, werden nicht mit dem Mittelland-Schlüssel geregelt.

1. Ziffer: Expositionsklassengruppe	2. Ziffer: Druckfestigkeitsklasse	3. Ziffer: Grösskorn	4. Ziffer: Einbauart
A XC1, XC2	0 C16/20	1 11	0 Kran
B XC3	1 C20/25	2 22	1 Pump
C XC4, XF1	2 C25/30	3 32	2 LVB
D XC4, XD1, XF2, inkl. XD2a, XF3 (T1)	3 C30/37	4 4	3 Mono Kran
E XC4, XD1, XF4, inkl. XD2a (T2)	4 C35/45	5 45	4 Mono Pump
F XC4, XD3, XF2, inkl. XD2b (T3)	5 C40/50	6 16	5 SVB
G XC4, XD3, XF4, inkl. XD2b (T4)	6 C45/55	8 8	6 Pfahlbeton Einbringen im Trockenen
H Pfahlbeton, Einbringen im Trockenen (P1)	7 C50/60		7 Pfahlbeton Einbringen unter Wasser
I Pfahlbeton, Einbringen unter Wasser (P2)			
K Pfahlbeton, Einbringen im Trockenen (P3)			
L Pfahlbeton, Einbringen unter Wasser (P4)			
M XA1 Chemischer Angriff schwach			
N XA2 Chemischer Angriff mässig			
O XA3 Chemischer Angriff stark			
W Weisse Wanne (kein Mittellandschlüssel)			
Z X0			

5. Ziffer: Zusatzbezeichnung
-0 nach Norm SN EN 206
-1 mit Kunststoff-Fasern
-2 mit Stahlfasern
-3 AAR-beständig
-4 wasserdicht, WD-Beton
-5 C2, z. B. Fahrbahn, Verkehrsflächen
-6 F3
-7 F4
-8 Saniermobil/Pump $\varnothing > 65$ mm
-C Betongranulat
-K Kalkstein-Gesteinskörnung
-L XA1c, XA2c, XA3c basierend auf I-Beton
-M Mischgranulat
-N XA1s basierend auf C-Beton
-O XA1s basierend auf D-Beton
-P XA2s basierend auf C-Beton
-Q XA2s basierend auf D-Beton
-R XA3s basierend auf F-Beton
-S XA1s, XA2s, XA3s basierend auf I-Beton
-T XA1c basierend auf C-Beton
-U XA1c basierend auf D-Beton
-V XA2c basierend auf F-Beton
-W XA3c basierend auf F-Beton

C 3 3 0 - 0

JURA // CYCLO

6. Ziffer: Zusatzbezeichnung für Beton mit recyklierten Gesteinskörnungen gemäss SIA 2030:2021	
2 RC-C25	25 M.-% \leq C < 50 M.-%
5 RC-C50	50 M.-% \leq C \leq 100 M.-%
1 RC-M10	10 M.-% \leq M < 40 M.-%
4 RC-M40	40 M.-% \leq M \leq 100 M.-%

B 2 3 0 - C 2

A 1 3 0 - M 1

Bauteil		Beton nach Eigenschaften												Zusätzliche Anforderungen	Zuordnung übliche Betonsorten		
		Korrosion ausgelöst durch Karbonatisierung					Korrosion ausgelöst durch Chloride			Frostangriff mit oder ohne Taumittel							
		X0	XC1	XC2	XC3	XC4	XD1	XD2	XD3	XF1	XF2	XF3	XF4				
Gründungsbauteile																	
Bauteile	Trocken oder ständig nass	●															A, A130-0 / A230-0
	Nass, selten trocken		●														A, A130-0 / A230-0
Ortbetonpfähle	Im Trockenen																H, H236-0
	Unter Wasser																I, I237-0
Wohnungsbau																	
Innenbauteile	Bewehrt	●															A, A130-0 / A230-0
Bauteile im Freien	Frost, senkrecht				●				●								C, C330-0
	Tausalz mit Sprühnebel, senkr.				●	●			●								D, D230-0 / F, F330-0
	Tausalz, waagrecht				●			●				●					G, G330-0
Kellerwände im Erdreich	Ohne Frost	●	●														A, A130-0 / A230-0
	Im Grundwasser	●	●											qw ≤ 10 g/m ² h ¹), ew ≤ 50 ²)		A, W230-0	
Wände, Stützen	Innen	●	●														A, A130-0 / A230-0
	Aussen, Frost				●				●								C, C330-0
Decken	Innen	●															A, A230-0
	Aussen, Frost				●				●								C, C330-0
	Tausalz, waagrecht				●			●				●					G, G330-0
Garagen	Freistehend, Frost				●				●								C, C330-0
	Freistehend, Sprühnebel				●	●			●								D, D230-0 / F, F330-0
Tiefgaragen	Boden				●				●								C, C330-0
	Wände			●													A, A230-0
	Einfahrten, Rampen				●			●									G, G330-0
Weisse Wanne	Ohne Frost		●											qw ≤ 10 g/m ² h ¹), ew ≤ 50 ²)		A, W230-0	
Ingenieurbau																	
Widerlager	Frost				●				●								C, C330-0
	Tausalz, waagrecht				●	●			●								D, D230-0
	Tausalz mit Sprühnebel, senkr.				●	●			●								D, D230-0 / F, F330-0
Überbau Strassenbrücken	Frost				●				●								C, C330-0
	Frost, Tausalz				●			●			●						G, G330-5
Konsolen, Konsolenköpfe	Frost, Tausalz				●			●			●						G, G330-0 / F, F330-0
Betondecken	Frost, Tausalz				●			●			●						G, G330-0
Betonfahrbahnen, horizontal	Frost, Tausalz				●			●			●			SN 640 461			G, G330-5
Betonoberflächen, vertikal	Frost, Tausalznebel				●	●			●								D, D230-0 / F, F330-0
Weisse Wanne	Ohne Frost	●	●											qw ≤ 10 g/m ² h ¹), ew ≤ 50 ²)		A, W230-0	
Tiefgaragen, Parkhäuser	Fahrbahndecke				●			●			●						G, G330-5
	Stütze				●	●			●								D, D230-0 / F, F330-0
	Wand				●	●			●								D, D230-0 / F, F330-0
	Schrammbord				●			●			●						G, G361-0

Fortsetzung nächste Seite

¹⁾ Gemäss SN EN 206 / Prüfnorm SIA 262/1, Anhang A

²⁾ Gemäss SIA 272 / Prüfnorm SN EN 12390-8

Bauteil		Beton nach Eigenschaften												Zusätzliche Anforderungen	Zuordnung übliche Betonsorten	
		Korrosion ausgelöst durch Karbonatisierung					Korrosion ausgelöst durch Chloride			Frostangriff mit oder ohne Taumittel						
		X0	XC1	XC2	XC3	XC4	XD1	XD2	XD3	XF1	XF2	XF3	XF4			
Verkehrswegebau																
Betondecken	Frost, Tausalz					•			•					•	SN 640 461	G, G330-5
Rad- und Gehwege	Frost, Tausalz					•			•					•	SN 640 461	G, G330-5
Industrieböden																
Bodenbeläge	Innen		•	•											Monobeton, geglättet	C, C334-0
	Aussen					•			•					•	Besenstrich	G, G330-0/G330-5
Landwirtschaftliches Bauen																
Lagerböden ohne Einwirkung von Silage, Gülle, Dünger	Innen				•											B, B230-0
Warmstall						•										C, C330-0
Kaltstall						•				•						C, C330-0
Güllebehälter ³⁾	Im Freien					•										G, G330-0
Bodenbeläge	Im Freien					•			•					•		G, G330-5

³⁾ XA1 - XA3 nach Absprache mit dem Ingenieur

Der effiziente Beton

JURA /// QUADRO

Mit der Konsistenzklasse F4 ist der JURA QUADRO weicher als vergleichbare C3/F3 Betone. Dadurch lässt sich der Beton leichter verteilen und mit geringerem Aufwand verdichten. Mit dem JURA QUADRO lassen sich so auch enge Bewehrungslagen oder kompliziertere Geometrien ohne unliebsamen Überraschungen realisieren. Die Aufwände bei der Schalung sind vergleichbar mit einem normalen C3/F3 Beton.

Der leichtverdichtbare Beton

JURA /// VECTO

Noch weniger Aufwand beim Betonieren als mit dem JURA QUADRO benötigen Sie mit dem JURA VECTO. Dieser fließfähige Beton verdichtet praktisch von selbst, wodurch er zu einem effizienten Baustoff wird. So können Sie zeitintensive Verdichtungsarbeiten und damit auch den Personaleinsatz reduzieren.

Mit diesem leicht verdichtbaren Beton der Konsistenzklasse F5 gelingt jede Wand oder Decke perfekt.

Beachten Sie beim Einsatz von leicht verdichtbarem Beton (LVB) die besonderen Anforderungen:

- Der Schalungsdruck gegenüber vibriertem Beton ist erhöht, weshalb Sie die Schalung sorgfältig dimensionieren müssen.
- Die hohe Fließfähigkeit kann zum Aufschwimmen von Einlageteilen und Abschalungen führen. Achten Sie deshalb auf die Dichtigkeit der Schalung.
- Unterbrüche beim Betonieren sollten Sie vermeiden und Fallhöhen von 1,5 m nicht überschreiten, da sich der LVB sonst entmischen kann.
- Bei tiefen Temperaturen verlängert sich die Ausschulfrist.
- Das Nachbehandeln ist besonders wichtig.

Betonieren im Sommer



Wenn die Frischbetontemperatur 30 °C überschreitet, ist das Einbringen und Verdichten nur noch mit zusätzlichen Massnahmen möglich (SIA 262:2013, 6.4.5.5).

Schon bei Frischbetontemperaturen unter 30 °C verkürzt sich die Zeit, in der der Beton verarbeitet werden kann, da der Abbinde- und Erhärtungsprozess schneller verläuft.

Der Beton ist sofort nach dem Einbringen zu schützen vor

- Austrocknen durch Sonnenstrahlung,
- Austrocknen durch Wind,
- starken Temperaturwechseln

Als Nachbehandlungen eignen sich

- Abdecken des Betons mit Folien oder Thermomatten,
- Aufbringen flüssiger Nachbehandlungsmittel auf Betonoberflächen,
- Verlängern der Einschulungszeit und allenfalls Kombinationen dieser Massnahmen.

Die Dauer der Nachbehandlung ist in der SIA 262:2013 (6.4.6) genau geregelt.

Die Dauer ist u.a. abhängig von der Oberflächentemperatur und Festigkeitsentwicklung des Betons.

Wasserzugabe auf der Baustelle führt zu Qualitätseinbußen beim Festbeton: 10 l/m³ zusätzliches Wasser im Beton verursacht eine Reduktion der 28-Tage-Druckfestigkeit von 2–4 N/mm²! Darum ist Wasserzugabe auf der Baustelle im Allgemeinen verboten (SN EN 206, 7.5).

Betonieren im Winter



Wenn die Frischbetontemperatur 5°C unterschreitet, ist das Einbringen und Verdichten nur noch mit besonderen Massnahmen möglich (SIA 262:2013, 6.4.5.5).

Bei Betontemperaturen nahe dem Gefrierpunkt kommt die Festigkeitsentwicklung praktisch zum Stillstand. Ein schadloses Gefrieren ist aber erst möglich, wenn der Beton eine Druckfestigkeit von ca. 5–10 N/mm² erreicht hat.

Frostschutzmittel beschleunigen die Erhärtungsgeschwindigkeit des Betons, haben aber keinen Einfluss auf die Gefriertemperatur des Wassers.

Beim Einbringen zu beachten:

- Schalungsflächen und Bewehrung müssen frei von Eis, Schnee und Wasser sein,
- Es darf nicht auf gefrorenen Baugrund betoniert werden,
- Die Bewehrung muss wärmer als + 1 °C sein (Gefahr von Eisschichtbildung durch Kondenswasser),
- Als Schalmaterialien sind Holz und Kunststoff vorzuziehen.

Bei der Nachbehandlung zu beachten:

- Der Beton muss sofort vor Wärmeentzug und Feuchtigkeitsverlust geschützt werden.
- Für das Abdecken eignen sich Thermomatten.
- Bei kaltem und trockenem Wetter verdunstet Wasser besonders schnell, deshalb ist der Beton vor Zugluft zu schützen.
- Das Bauteil ist vor Schnee und Regen zu schützen, z. B. um Ausblühungen zu verhindern.

Die Dauer der Nachbehandlung ist in der SIA 262:2013, 6.4.6 genau geregelt. Die Dauer ist u.a. abhängig von der Oberflächentemperatur und Festigkeitsentwicklung des Betons. Sinkt die Betonoberflächentemperatur beim Erhärten während einer gewissen Zeitspanne unter 5 °C ab, ist die Nachbehandlungsdauer um diese Zeit zu verlängern.

JURA // ACTO

Der JURA ACTO ist das neueste Produkt unseres nachhaltigen Sortiments. Er enthält den nachhaltigen JURA ECO3 Zement. Dieser enthält einen innovativen, neuen Inhaltsstoff: einheimischen kalzinierten Ton.

Durch den reaktiven, kalzinierten Ton hat der JURA ECO3 einen geringeren Klinkergehalt von lediglich 50–64 %. Dadurch ist sein CO₂-Fussabdruck stark reduziert. Die CO₂-Emissionen bei der Kalzinierung des Tones sind zudem erheblich tiefer als jene beim Brennen des Klinkers. Dies wird durch die tiefere Brenntemperatur und den Einsatz von 100 % alternativen, nachhaltigen Brennstoffen erreicht. Insgesamt weist der JURA ACTO ca. 20 % weniger CO₂-Emissionen pro m³ Beton aus verglichen mit Hochbaubetonen mit Portlandkalksteinzement.

CO₂-Emissionen pro m³ Beton*

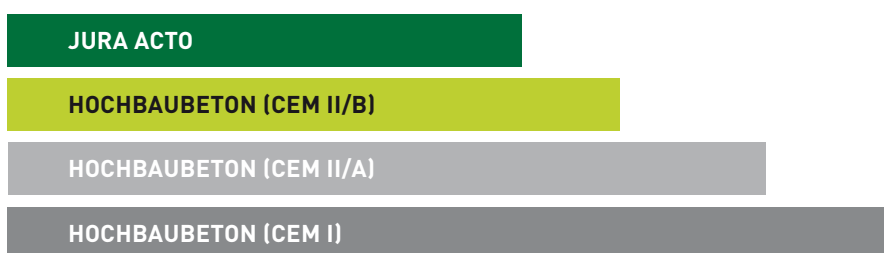

* Die ausgewiesenen Einsparungen an CO₂-Emissionen sind abhängig von der Referenz, der Betonrezeptur und dem verwendeten Zement.

Der JURA ACTO wird ausschliesslich aus Schweizer Rohstoffen hergestellt.

Im Hochbau ist der JURA ACTO ohne Einschränkungen in jeder gewünschten Anwendung einsetzbar (NPK A-C) und wird selbstverständlich auch als Pumpbeton geliefert.

Angenehme Verarbeitbarkeit: Unser JURA ACTO ist genau auf die Bedürfnisse unserer Kunden abgestimmt und deshalb ausgesprochen leicht und sicher zum Verarbeiten. Er ist auch als JURA QUADRO erhältlich.

Den JURA ACTO gibt es auch als leicht- (JURA VECTO) und selbstverdichtenden Beton, der das Leben bei fachgerechter Anwendung noch einfacher macht.

Der JURA ACTO weist ein gutes Festigkeitsverhalten auf: die Früh- und Endfestigkeiten sind auf einem angemessenen und sicheren Niveau.

Ausgezeichnete Dauerhaftigkeit: Der JURA ACTO erfüllt die an ihn gestellten Anforderungen wie Karbonatisierungswiderstand, Wasserdichtigkeit oder Wasserleitfähigkeit mit Bravour und gibt Bauherren ein sicheres Gefühl.

Um einen zusätzlichen Beitrag zur Kreislaufwirtschaft zu leisten, ist der JURA ACTO auch als Recyclingbeton (JURA CYCLO / JURA CYLCO+) erhältlich.

Dank dem JURA ECO3 Zement sind die Ausschulfristen auf der Baustelle kurz.

Dank dem JURA ACTO mit karbonatisierter Gesteinskörnung (JURA CYCLO CARBO) reduzieren Sie den CO₂-Fussabdruck weiter und leisten einen noch grösseren Beitrag zur Nachhaltigkeit.

Der JURA ACTO hat einen angenehmen natürlichen Erdfarbton und ist auch optischer Bote einer neuen Zeit.

Mit dem JURA ACTO profitieren Sie zusätzlich von unserem «ECO Inside» Label, welches Ihren Beitrag zu einer nachhaltigeren Baubranche sichtbar macht.

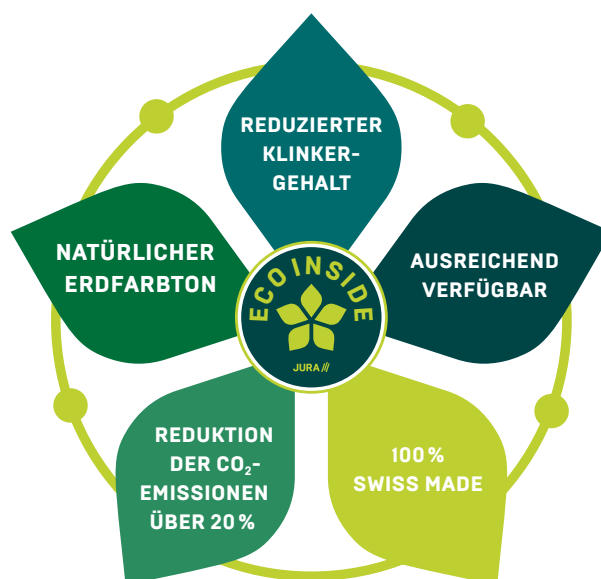

JURA // CYCLO

Der nachhaltige Recycling-Beton mit Beton- oder Mischgranulat

Die Vorteile im Überblick

Der JURA CYCLO verfügt über einzigartige Eigenschaften, die ihn im Vergleich zu anderen Baustoffen besonders nachhaltig machen. Beim Einsatz von JURA CYCLO verbessert sich Ihre Ökobilanz wie folgt:

- Bis zu 30 % weniger CO₂-Emissionen pro m³ JURA CYCLO verglichen mit Hochbaubetonen mit Portlandzement.
- 100 % Swiss Made: der Beton besteht vollständig aus Schweizer Ausgangsstoffen und senkt damit den Transportaufwand.
- Weniger Abbau von Primärsand und Primärkies.
- Der verwendete JURA ECO hat aufgrund seiner Zusammensetzung den tiefsten Anteil an nicht erneuerbarer Energie im Vergleich zu allen Schweizer Zementen.

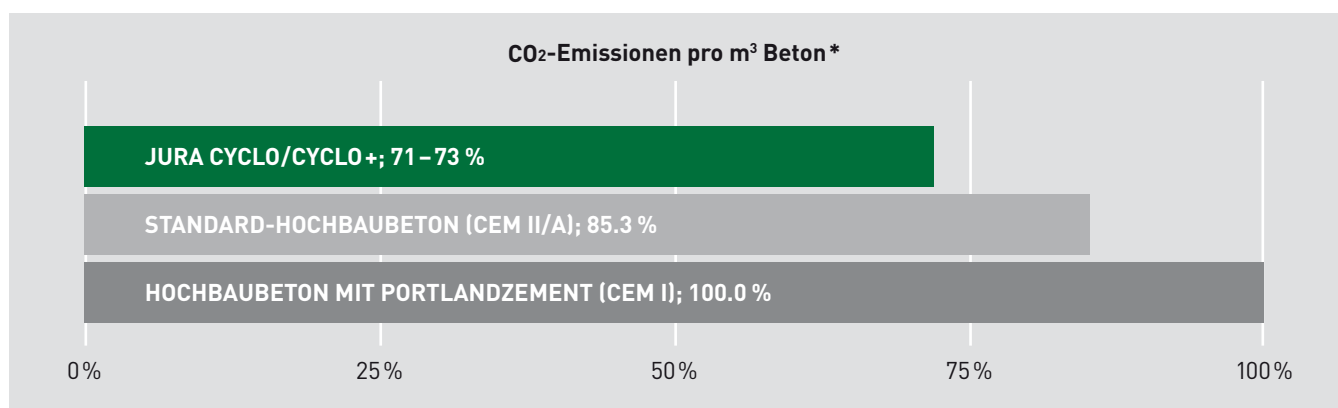

* Die ausgewiesenen Einsparungen an CO₂-Emissionen sind abhängig von der Referenz, der Betonrezeptur und dem verwendeten Zement.

JURA // CYCLO

Der nachhaltige Recycling-Beton mit Beton- oder Mischgranulat

Technische Eigenschaften

Unser JURA CYCLO mit dem JURA ECO Zement ist ein leistungsfähiger Recycling-Hochbaubeton nach SN EN 206 mit hervorragenden Frisch- und Festbetoneigenschaften.

Anwendungsgebiete

Der **JURA CYCLO** wird in all unseren üblichen Konsistenzklassen geliefert. Wir empfehlen den JURA CYCLO für die Expositionsklassengruppen A bis C. Er kann für sämtliche Anwendungen im Hochbaubereich wie Fundamente, Aussenwände, Innenwände, Decken, Treppen etc. sowie als Mager-, Sicker- und Kanalfüllbeton eingesetzt werden.

Der **JURA CYCLO+**, unser Recyclingbeton mit Mischgranulat, wird als Kranbeton geliefert.

Wir empfehlen den JURA CYCLO+ für die Expositionsklassengruppe A. Er kann für Innenwände, Decken im Innenbereich sowie als Mager-, Sicker- und Kanalfüllbeton eingesetzt werden.

Ihr Nutzen als Bauunternehmer

Der **JURA CYCLO** ist nicht nur ein nachhaltiger Beton, sondern er bietet zudem viele Vorteile bei der Anwendung:

- leichteres Pumpen und Verarbeiten als bei herkömmlichen Hochbaubetonen*.
- Herstellung als leicht verarbeitbarer (LVB) oder selbstverdichtender Beton (SVB) möglich.
- geringe Entmischungsgefahr dank hohem Wasserrückhaltevermögen*.
- weniger rissanfällig als Standard-Hochbaubetone*.
- gut geeignet als Sichtbeton.

* gilt auch für JURA CYCLO+, unseren nachhaltigen Recyclingbeton mit Mischgranulat.



JURA // CYCLO CARBO

Das neueste Produkt unserer nachhaltigen Produktlinie ist der Beton JURA CYCLO CARBO. Der Hochbaubeton wurde mit der neustark-Technologie entwickelt. Er wird mit CO₂-angereichertem Betongranulat hergestellt. Dabei werden bis zu 10 kg CO₂ pro m³ Beton gespeichert. Das CO₂ bleibt permanent im Beton gebunden. Damit verbessert sich die CO₂-Bilanz des JURA CYCLO CARBO im Vergleich zu Hochbaubetonen mit unbehandeltem Betongranulat um rund 5 %.

Eigenschaften

Um 5 % verbesserte CO₂-Bilanz

Durch den JURA CYCLO CARBO können bis zu 10 kg CO₂ pro m³ Beton langfristig gespeichert werden.

Erfüllt die MINERGIE-ECO®-Vorschriften

- Er wird mit dem nachhaltigen Zement JURA ECO (CEM II/B-LL 32.5 R) hergestellt. Dieser CEM II/B-LL Zement ist im MINERGIE-ECO®-Katalog sogar an erster Stelle gelistet.
- Der Beton enthält den von MINERGIE-ECO® geforderten Anteil an recycelter Gesteinskörnung.

Enthält recycelte Gesteinskörnung

Der JURA CYCLO CARBO enthält Betongranulat aus Rückbaumaterial der Region.

Produziert mit 100 % Schweizer Ausgangsstoffen

Alle Bestandteile des JURA CYCLO CARBO stammen aus der Schweiz.



Anwendungsgebiet

Mit dem JURA CYCLO CARBO erhalten Sie einen leistungsfähigen Recycling-Hochbaubeton nach SN EN 206 mit hervorragenden Frisch- und Festbetoneigenschaften für den Einsatz in den Expositionsklassengruppen A bis C.

Er kann für sämtliche Anwendungen im Hochbaubereich wie Fundamente, Aussenwände, Innenwände, Decken, Treppen etc. oder für wasserdichte Konstruktionen eingesetzt werden.

Weitere Informationen

Mehr zum JURA CYCLO CARBO erfahren Sie auf unserer Webseite juramaterials.ch/juracyclocarbo

Bauprojekten einen speziellen Charakter verleihen – mit Farbbeton

Verwenden Sie Farbbeton und machen Sie Ihr Bauprojekt zu einem ganz besonderen. Er findet seine Anwendung als Sichtbeton überall dort, wo optisch ein Highlight gesetzt werden soll, ob im Innen- oder Aussenbereich.

Anwendung

- Sichtbeton
- Hochbau, Tiefbau
- Infrastrukturprojekte, Industrie- oder Wohnobjekte
- Strassenbau, Rampen, Kreisell

Technische Eigenschaften

- Erfüllt die gleichen Anforderungen wie ein konventioneller Beton und entspricht den Normen. Die Eigenschaften des Betons werden durch die Farbe nicht verändert.
- Objektbezogene Betonrezeptur und individuelle Farbmischung
- Kein Abblättern der Farbe
- Oberflächenschutz notwendig
- Vorversuche mit Musterflächen erforderlich

Ihre Vorteile

- Sie können mit farbigem Beton die individuellen Wünsche Ihrer Kunden erfüllen.
- Sie können durch die Oberflächenbearbeitung weitere Akzente setzen. Durch die Einfärbung des Betons bis zum Kern bleibt die Farbe in jeder Schicht sichtbar, auch bei nachträglicher Oberflächenbearbeitung wie zum Beispiel Sandstrahlen oder Stocken.
- Durch einen Oberflächenschutz ist der Beton vor Graffiti oder Fettflecken geschützt und die Farbe verbleicht nicht.
- Dank diversen Varianten an Oberflächenschutz können Sie die Farbe unterschiedlich aussehen lassen, z. B. matt oder glänzend.



Lassen Sie sich von unseren Experten zu Ihrem Projekt beraten.

Weitere Informationen finden Sie unter juramaterials.ch/farbbeton.

ECO Inside – unser Label für nachhaltiges Engagement

Mit unserem Label «ECO Inside» setzen wir ein Zeichen für nachhaltige Produkte und Dienstleistungen in der Bauwirtschaft. Das Label ist das Aushängeschild unseres Engagements.



Mit dem Label zeichnen wir Produkte aus, welche unsere Nachhaltigkeitskriterien erfüllen. In einem ersten Schritt sind dies Betonsorten, die mit unseren nachhaltigen Zementen JURA ECO und JURA ECO3 hergestellt werden.

Halten Sie in der Preisliste Ausschau nach dem Label: Beim Einsatz von Produkten, die das Label tragen, verbessert sich Ihre Ökobilanz.

CO₂-Emissionen pro m³ Beton *

ECO INSIDE BETONSORTEN

STANDARD-HOCHBAUBETON (CEM II/A)

HOCHBAUBETON MIT PORTLANDZEMENT (CEM I)

* Die ausgewiesenen Einsparungen an CO₂-Emissionen sind abhängig von der Referenz, der Betonrezeptur und dem verwendeten Zement.

JURA//ECO

Der JURA ECO ist ein CEM II/B-LL 32,5 R Zement, mit dem Sie den Grundstein für ein umweltbewusstes, zeitgemässes Bauen legen.

Das zeichnet den JURA ECO aus:

 **Empfohlen von MINERGIE-ECO®**
Der JURA ECO wird im MINERGIE-ECO®-Katalog an **erster Stelle aufgeführt**. Vorallem der Kalkstein ist ein ökologisch günstiger Bestandteil, der die graue Energie und die CO₂-Emissionen reduziert.

 **Optimale CO₂- und Energie-Bilanz**
Der JURA ECO enthält **weniger Klinker** als herkömmliche Zemente, was den CO₂-Ausstoss bei der Produktion signifikant verringert. Die energetische Nutzung der Abwärme, welches bei der Produktion entsteht, sorgt zudem für eine gute **Energiebilanz**.

 **Ressourcen- und umweltschonende Herstellung**
Für die Herstellung des Klinkers setzen wir zu über 80 % **Sekundärbrennstoffe** wie Holzschnitzel, Altreifen oder Kunststoffabfälle ein. Dank den hohen Temperaturen entstehen keine umweltbelastenden Rückstände, die deponiert werden müssen.

 **Ökologischer Transport**
Der JURA ECO wird zu **100 % aus Schweizer Materialien** lokal produziert. Dank der Nähe zu unseren Kunden sind die **Transportwege kurz**. Zudem erfolgt die Lieferung, wenn immer möglich **per Bahn**.

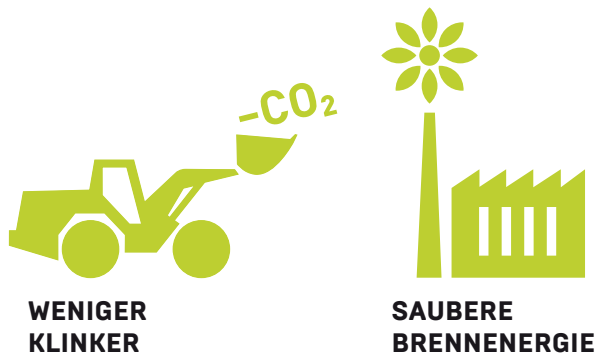

Auch in der Anwendung spielt JURA ECO seine Stärken aus:

JURA ECO ist für alle Expositionsklassen nach SN EN 206 freigegeben und damit universell einsetzbar. Beton mit JURA ECO zeichnet sich durch folgende Eigenschaften aus:

- Gute Verarbeitbarkeit und Pumpfähigkeit
- Hohes Wasserrückhaltevermögen
- Kompensation fehlender Mehlkorngelalte aufgrund optimierter Sieblinie
- Reduzierte Rissneigung
- Geringeres Schwinden

Ansprechpartner



Cédric Zubler
Verkaufsleiter
Zement Schweiz
Telefon 062 838 05 51
cedric.zubler@juramaterials.ch

NORMEN UND ANFORDERUNGEN AN DEN BETON

Norm für Beton, SN EN 206

Die Norm SN EN 206 gilt für Beton, der für Ortbetonbauwerke, für vorgefertigte Bauwerke sowie für Fertigteile für Gebäude und Ingenieurbauwerke verwendet wird (SN EN 206, aus NV.1.1).

Beton kann nach Zusammensetzung oder nach Eigenschaften ausgeschrieben werden. Es wird in der SN EN 206 empfohlen, Beton nach Eigenschaften auszuscheiden.

Beton nach Eigenschaften

Beton, für den die geforderten Eigenschaften und zusätzliche Anforderungen, sofern erforderlich, dem Hersteller gegenüber festgelegt sind, der für die Bereitstellung eines Betons, der den geforderten Eigenschaften und den zusätzlichen Anforderungen entspricht, verantwortlich ist (SN EN 206, Abs. 3.1.1.4).

Beton nach Zusammensetzung

Beton, für den die Zusammensetzung und die Ausgangsstoffe, die verwendet werden müssen, dem Hersteller, der für die Lieferung eines Betons mit der festgelegten Zusammensetzung verantwortlich ist, vorgegeben werden (SN EN 206, Abs. 3.1.1.10).

Festlegung des Betons

Der Verfasser der Festlegung des Betons muss sicherstellen, dass alle relevanten Anforderungen für die Betoneigenschaften in der dem Hersteller zu übergebenden Festlegung enthalten sind. Dazu gehören auch der Transport nach der Lieferung, das Einbringen, die Verdichtung, die Nachbehandlung oder allfällige weitere Behandlungen.

Zu berücksichtigen sind:

- die Anwendung des Frisch- und Festbetons
- die Nachbehandlungsbedingungen
- die Abmessungen des Bauwerks
- die Einwirkungen der Umgebung, denen das Bauwerk ausgesetzt wird
- gegebenenfalls weitere Anforderungen (z. B. aufgrund bearbeiteter Betonoberflächen, der Betondeckung oder den Mindestquerschnittsmassen, etc.)

Expositionsklassen

Dem Konzept der Expositionsklassen liegen die möglichen Angriffs- und Schädigungsarten von Beton und Stahlbeton zugrunde. Können Einwirkungen auf Beton nicht mit den Expositionsklassen der SN EN 206 beschrieben werden, sind diese separat anzugeben (z. B. mechanischer Verschleiss durch Fahrzeuge). Für verschiedene Bauteile eines Bauwerkes können sich unterschiedliche Expositionsklassen ergeben. Im nachfolgenden Auszug aus Tabelle 1 der SN EN 206 sind die Klassen erläutert.

Klassen-Bezeichnung	Beschreibung der Umgebung
Kein Korrosions- oder Angriffsrisiko für Beton oder Bewehrung	
X0	für Beton ohne Bewehrung für Beton mit Bewehrung in sehr trockener Umgebung
Korrosion, ausgelöst durch Karbonatisierung	
XC1	trocken oder ständig nass
XC2	nass, selten trocken
XC3	mässige Feuchte
XC4	wechselnd nass und trocken
Korrosion, ausgelöst durch Chloride	
XD1	mässige Feuchte
XD2	nass, selten trocken
XD3	wechselnd nass und trocken
Frostangriff mit oder ohne Taumittel	
XF1	mässige Wassersättigung, ohne Taumittel
XF2	mässige Wassersättigung, mit Taumittel
XF3	hohe Wassersättigung, ohne Taumittel
XF4	hohe Wassersättigung, mit Taumittel
Chemischer Angriff	
XA1	chemisch schwach angreifende Umgebung (gemäss Tabelle 2 der SN EN 206)
XA2	chemisch mässig angreifende Umgebung (gemäss Tabelle 2)
XA3	chemisch stark angreifende Umgebung (gemäss Tabelle 2)

NORMEN / ANFORDERUNGEN AN DEN BETON

In der Schweiz werden die Expositionsklassen XA und XD2 in Unterklassen unterteilt (NA.4.1):

XA1s, XA2s, XA3s:

Angriff auf Beton vorwiegend durch Sulfate.

XA1c, XA2c, XA3c:

lösender Angriff auf Beton.

XD2a mit einem Chloridgehalt ≤ 0.5 g/l («Süsswasser», z. B. für übliche Schwimmbäder).

XD2b mit einem Chloridgehalt > 0.5 g/l («Salzwasser», zeitweise oder dauernd hoher Chloridgehalt, z. B. Solebäder).

Anwendungsbeispiele Expositionsklasse

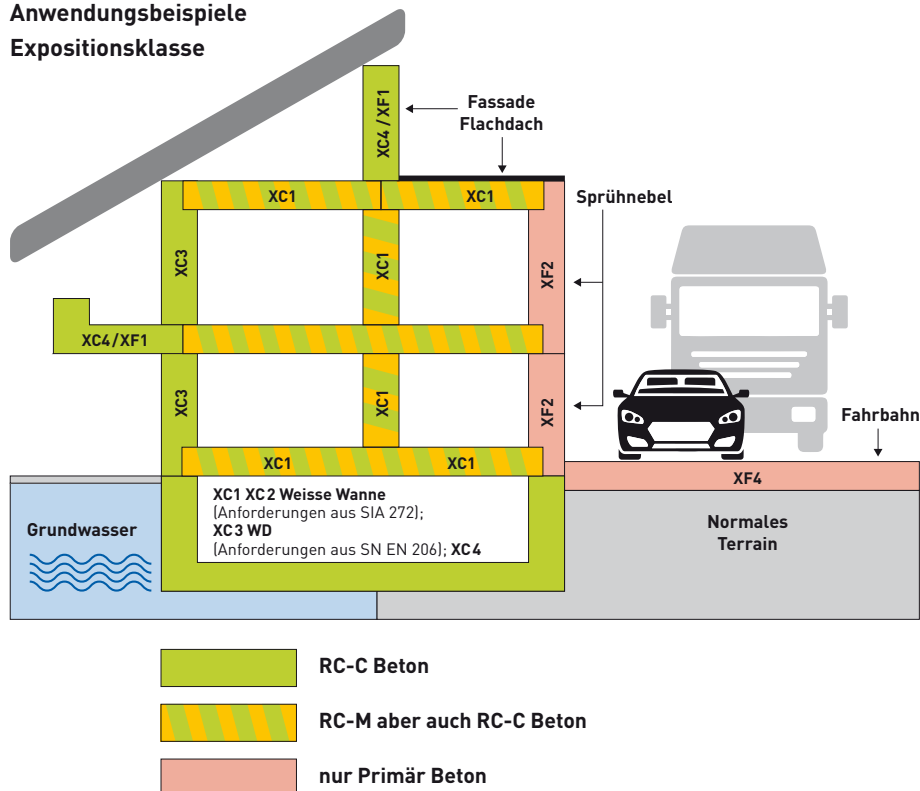

Konsistenzklassen

Klasse	Masseinheit	Konsistenzbeschreibung*
Ausbreitmass [mm]		
F1	≤ 340	steif
F2	350 bis 410	plastisch
F3	420 bis 480	weich
F4	490 bis 550	sehr weich
F5	560 bis 620	fliessfähig
F6	≥ 630	sehr fliessfähig
Verdichtungsmass nach Walz [-]		
C0	≥ 1.46	erdfeucht
C1	1.45 bis 1.26	steif
C2	1.25 bis 1.11	plastisch
C3	1.10 bis 1.04	weich
Setzmass (Slump) [mm]		
S1	10 bis 40	steif
S2	50 bis 90	plastisch
S3	100 bis 150	weich
S4	160 bis 210	flüssig
S5	≥ 220	sehr flüssig

Auszüge aus den Tabellen 3 bis 5 der SN EN 206

Für SVB gelten die folgenden Konsistenzklassen:

Klasse	Masseinheit
Setzflussmassklassen (Setzflussmass) [mm]	
SF1	550 bis 650
SF2	660 bis 750
SF3	760 bis 850
Viskositätsklassen (t₅₀₀-Zeit) [s]	
VS1	< 2.0
VS2	≥ 2.0
Viskositätsklassen (Trichterauslaufzeit) [s]	
VF1	< 9.0
VF2	9.0 bis 25.0

Auszüge aus den Tabellen 6 bis 8 der SN EN 206

* Die den Konsistenzklassen zugeordneten Konsistenzbeschreibungen entsprechen internen Festlegungen. Eine Zuordnung in der Norm existiert nicht.

Recyclingbeton RC-C

Beton nach Eigenschaften gemäss SN EN 206, dessen Gesteinskörnungsgemisch mindestens 25 Massenprozent Betongranulat (C) enthält, ist als RC-C zu bezeichnen. Recyclingbeton RC-C ist in die folgenden Klassen mit den deklarierten Anteilen an Betongranulat (C) eingeteilt:
 RC-C25: $25 \text{ M.-%} \leq C < 50 \text{ M.-%}$ Massenprozent
 RC-C50: $50 \text{ M.-%} \leq C \leq 100 \text{ M.-%}$ Massenprozent
 Dem Recyclingbeton RC-C darf kein Mischgranulat (M) zugegeben werden.

Recycling-Beton RC-M

Beton nach Eigenschaften gemäss SN EN 206, dessen Gesteinskörnungsgemisch mindestens 10 Massenprozent Mischgranulat M enthält, ist als RC-M zu bezeichnen. Recyclingbeton RC-M ist in die folgenden Klassen mit den deklarierten Anteilen an Mischgranulat (M) eingeteilt:
 RC-M10: $10 \text{ M.-%} \leq M < 40 \text{ M.-%}$ Massenprozent
 RC-M40: $40 \text{ M.-%} \leq M \leq 100 \text{ M.-%}$ Massenprozent
 Dem Recyclingbeton RC-M darf Betongranulat (C) zugegeben und als Mischgranulat (M) angerechnet werden, wenn der Mindestanteil an Mischgranulat (M) der jeweiligen Recyclingbetonklasse mindestens 40 Massenprozent beträgt.

Recyclingbeton wird als Beton nach Eigenschaften gemäss SN EN 206 und SIA 262 behandelt, sofern die Anforderungen von SN EN 206 und dieses Merkblatts eingehalten werden. Die Verwendung von Recyclingbeton ist in Tabelle 1 SIA 2030 aufgeführt.

Recyclingbetonklasse	Betonart gemäss SN EN 206, Tabellen NA.5 und NA.8								Pfahtbeton P1, P2, P3, P4
	0	A	B	C	D	E	F	G	
RC-C25	zulässig				*	unzulässig			zulässig
RC-C50	zulässig				*	unzulässig			*
RC-M10	zulässig			*	unzulässig			*	
RC-M40	zul.	*			unzulässig			*	

* Nur nach entsprechenden Voruntersuchungen zulässig. Die Resultate der Voruntersuchungen können nur dann als Nachweis für die Zulässigkeit verwendet werden, wenn die Zusammensetzung des Betons, insbesondere der rezyklierten Gesteinskörnung, für den Prüfbeton und den Beton für das auszuführende Bauteil vergleichbar ist.

Hinweis: Die Verwendung von Recyclingbeton für spezielle Anwendungen wie z. B. Sichtbeton, Hartbetonbelag sowie Beton bei chemischem Angriff oder AAF ist vorgängig abzuklären.

Die Deklaration des Elastizitätsmoduls von Recyclingbeton RC-C und RC-M ist mit E-Modulklassen gemäss Tabelle 2 SIA 2030 vorzunehmen. Die E-Modulklassen ab E15 beruhen auf dem mittleren Elastizitätsmodul E_{rcm} und dem minimalen gemessenen Elastizitätsmodul $E_{rci,min}$ (siehe Kapitel 6).

Der niedrigere der beiden Werte E_{rcm} bzw. $E_{rci,min}$ ist massgebend.

Tabelle 2 SIA 2030: Definition der E-Modulklassen und Anforderungen an gemessene Elastizitätsmoduli

E-Modulkategorie	E_{rcm} N/mm ²	$E_{rci,min}$ N/mm ²
EX	keine Anforderung	Keine Anforderung
E15	$\geq 15\,000$	$\geq 12\,000$
E20	$\geq 20\,000$	$\geq 17\,000$
E25	$\geq 25\,000$	$\geq 22\,000$
E30 ¹⁾	$\geq 30\,000$	$\geq 27\,000$

1) Höhere E-Modulklassen sind nach entsprechenden Voruntersuchungen in 2000er-Schritten zulässig.

Anforderungen an den Beton

Für grundlegende und zusätzliche Anforderungen an die üblichen Betonsorten gelten die Tabellen NA.5 und NA.6 aus dem Nationalen Anhang zur Norm SN EN 206.

Tabelle NA.5 der SN EN 206

Bezeichnung	Sorte 0 (Null)	Sorte A ¹⁾	Sorte B	Sorte C	Sorte D (T1) ^{2,3)}	Sorte E (T2) ³⁾	Sorte F (T3) ⁴⁾	Sorte G (T4) ⁴⁾
Grundlegende Anforderungen								
Übereinstimmung mit dieser Norm	Beton nach SN EN 206	Beton nach SN EN 206	Beton nach SN EN 206	Beton nach SN EN 206	Beton nach SN EN 206	Beton nach SN EN 206	Beton nach SN EN 206	Beton nach SN EN 206
Druckfestigkeitsklasse	C12/15	C20/25	C25/30	C30/37	C25/30	C25/30	C30/37	C30/37
Expositionsklasse (Kombination der aufgeführten Klassen)	X0(CH)	XC2(CH)	XC3(CH)	XC4(CH), XF1(CH)	XC4(CH), XD1(CH), XF2(CH)	XC4(CH), XD1(CH), XF4(CH)	XC4(CH), XD3(CH), XF2(CH)	XC4(CH), XD3(CH), XF4(CH)
Nennwert des Grösstkorns	D _{max} 32	D _{max} 32	D _{max} 32	D _{max} 32	D _{max} 32	D _{max} 32	D _{max} 32	D _{max} 32
Chloridgehaltsklasse ⁵⁾	Cl 0,10	Cl 0,10	Cl 0,10	Cl 0,10	Cl 0,10	Cl 0,10	Cl 0,10	Cl 0,10
Konsistenzklasse ⁶⁾	C3	C3	C3	C3	C3	C3	C3	C3
Zusätzliche Anforderung für die Expositionsklasse XF2 bis XF4								
Frost-Tausalz widerstand	nein	nein	nein	nein	mittel	hoch	mittel	hoch
Zusätzliche Anforderungen (objektspezifisch festzulegen)								
AAR-Beständigkeit	Gemäss NA Ziffer 5.3.4							
Sulfatwiderstand	nein	nein	nein	Gemäss NA Ziffer 5.3.4.9 und NA 5.3.4.10				

¹⁾ Die Betonsorte A deckt auch die Anforderungen der Expositionsklasse XC1(CH) ab.

²⁾ Die Betonsorte D deckt auch die Anforderungen der Expositionsklasse XF3(CH) ab.

³⁾ Die Betonsorten D und E decken die Expositionsklasse XD2a(CH) ab. Definition siehe Ziffer NA.4.1.

⁴⁾ Die Betonsorten F und G decken die Expositionsklasse XD2b(CH) ab. Definition siehe Ziffer NA.4.1.

⁵⁾ Die angegebene Klasse des Chloridgehalts ist für Stahl- und Spannbeton geeignet.

⁶⁾ Die angegebene Konsistenzklasse ist informativ (weitere Details in SN EN 206).

Auszug aus der Tabelle NA.6 der SN EN 206

Bezeichnung Anforderungen	Sorte 0 (Null)	Sorte A	Sorte B	Sorte C	Sorte D (T1)	Sorte E (T2)	Sorte F (T3)	Sorte G (T4)
Maximaler w/z-Wert bzw. w/z _{eq} -Wert [-]	-	0,65	0,60	0,50	0,50	0,50	0,45	0,45
Mindestzementgehalt (kg/m ³) ^{1,2)}	-	280	280	300	300	300	320	320
Dauerhaftigkeitsprüfungen ³⁾	Keine	Keine	WL ⁴⁾ , KW	KW	KW, FT	KW, FT	CW, FT	CW, FT

¹⁾ Der Mindestzementgehalt gilt für Betone ohne Zusatzstoffe und mit einem Grösstkorn D_{max} 32 mm.

²⁾ Wird ein anderes Grösstkorn D_{max} verwendet, ist der Zementgehalt entsprechend Tabelle NA.7 anzupassen.

³⁾ Bei der Zementart CEM II/B-LL sind die Fussnoten der Tabelle NA.1 zu beachten.

⁴⁾ Prüfungen gemäss Norm SIA 262/1, Anhang A, B, C und I für die Wasserleitfähigkeit (WL), Chloridwiderstand (CW) Frost-Tausalz widerstand (FT) und Karbonatisierungswiderstand (KW). Bei den Prüfungen gelten die Grenzwerte und Kriterien gemäss Ziffer 8.2.3.4 (Tabelle NA.14).

⁵⁾ Die Bestimmung der WL ist durchzuführen, falls der Nachweis gemäss NA Ziffer 8.2.3.4 zu erbringen ist.

NORMEN / ANFORDERUNGEN AN DEN BETON

Betone für **Bohrpfähle und Schlitzwände** haben eigene Anforderungen, welche in NA.8 und NA.9 des Nationalen Anhangs zur Norm SN EN 206 festgehalten sind.

Tabelle NA.8 der SN EN 206

Bezeichnung	P1 im Trockenen	P2 unter Wasser	P3 im Trockenen	P4 unter Wasser
Grundlegende Anforderungen				
Übereinstimmung mit dieser Norm	Beton nach SN EN 206	Beton nach SN EN 206	Beton nach SN EN 206	Beton nach SN EN 206
Druckfestigkeitsklasse	C25/30	C25/30	C20/25	C20/25
Expositionsklasse(n)	Keine ¹⁾			
Nennwert des Grösstkorns	D _{max} 32			
Chloridgehaltsklasse	Cl 0.10			
Konsistenzklasse ²⁾	F4	F5	F4	F5
Zusätzliche Anforderungen (objektspezifisch festzulegen)				
Frost-Tausalzwiderstand	(evtl. mittel) ³⁾	(evtl. mittel) ³⁾	nein	nein
AAR-Beständigkeit	Gemäss NA, Ziffer 5.3.4			
Sulfatwiderstand	Gemäss NA, Ziffer 5.3.4		nein	nein

¹⁾ Um Missverständnisse zu vermeiden, wird auf die Angabe einer Expositionsklasse verzichtet.

²⁾ Die angegebene Konsistenzklasse ist informativ (weitere Details in SN EN 206).

³⁾ In einzelnen Fällen (z. B. teilweise freiliegende Oberflächen der Pfähle) empfiehlt es sich, einen «mittleren» Frost-Tausalzwiderstand zu fordern.

Tabelle NA.9 der SN EN 206

Bezeichnung Anforderungen	P1 im Trockenen	P2 unter Wasser	P3 im Trockenen	P4 unter Wasser
Maximaler w/z-Wert bzw. w/z _{eq} -Wert [-]	0,50	0,50	0,60	0,60
Mindestzementgehalt (kg/m ³) ¹⁾	330	380	330	380
Gesteinskörnungen	Gemäss SN EN 12620			
Richtwerte für den Mehlkorngengehalt (kg/m ³) ²⁾	≥ 400			
Zulässige Zementarten	Gemäss Tab. NA.6 für die Betonsorten D und E		Gemäss Tab. NA.6 für die Betonsorten C bis G	

¹⁾ Der Mindestzementgehalt gilt für Betone ohne Zusatzstoffe und mit einem Grösstkorn D_{max} 16 bis 32 mm.

Wird ein anderes Grösstkorn D_{max} verwendet, ist der Mindestzementgehalt ggf. anzupassen.

²⁾ Wird ein anderes Grösstkorn D_{max} als 16 bis 32 mm verwendet, ist der Mehlkorngengehalt ggf. anzupassen.

Zur Wahl der zulässigen Betonsorte bei den Expositionsclassen **XA** wird die Tabelle NA.10 beigezogen

Tabelle NA.10 der SN EN 206

Einordnung aufgrund des Sulfatgehaltes im Grundwasser oder Boden ¹⁾			Einordnung aufgrund anderen Arten eines chemischen Angriffs (lösend)		
Expositionsklasse	Hoch- und Tiefbauten	Pfähle	Expositionsklasse	Hoch- und Tiefbauten	Pfähle
XA1s(CH)	C oder D (T1)	P2 ³⁾	XA1c(CH)	C oder D (T1)	P2 ³⁾
XA2s(CH)			XA2c(CH)	F (T3) ⁴⁾	
XA3s(CH)	F (T3) ²⁾		XA3c(CH)	F (T3) ²⁾	

¹⁾ Beton ist mit einem Zement mit einem hohen Sulfatwiderstand gemäss Tabelle NA.11 herzustellen oder es ist gemäss Ziffer NA.5.3.4.10 zu verfahren.

²⁾ Es ist mit Fachleuten zu prüfen, ob zusätzliche Schutzmassnahmen möglich und nötig sind.

³⁾ Ggf. sind Fachleute beizuziehen.

⁴⁾ Diese Betonsorte deckt auch den chemischen Angriff durch Abwasser in Biologiebecken von kommunalen Abwasserreinigungsanlagen (Expositionsklasse XAA) gemäss cemsuisse-Merkblatt 01 ab. Das Merkblatt enthält Hinweise für weitere Massnahmen.

LABOR FÜR BAUSTOFF- PRÜFUNGEN

LABOR FÜR BAUSTOFFPRÜFUNGEN

Das Labor für Baustoffprüfung (bekannt als TCC) von JURA Materials unterstützt und berät Sie bei allen Fragen zu Herstellung, Verarbeitung und Prüfung von Beton und dessen Ausgangsstoffen.

Jura-Cement-Fabriken AG
Labor für Baustoffprüfungen
Talstrasse 13
5103 Wildegg

T 062 887 76 62 (Prüfstelle)
T 062 887 76 63 (Beratung)
tcc.ch
tcc@juracement.ch

Interne Produktionskontrolle für Gesteinskörnung und Beton

Das Labor für Baustoffprüfung ist verantwortlich für die interne Produktionskontrolle in unseren Werken. Unsere Mitarbeitenden kontrollieren in regelmässigen Abständen all unsere Produkte und gewährleisten so eine konstante und hohe Qualität unseres Angebotes.

Darüber hinaus verbessern sie laufend vorhandene und entwickeln Produkte für neue Anwendungen oder für kundenspezifische Anforderungen.

Ihr Nutzen

- Sie verwenden qualitätsgeprüfte und in der Praxis langjährige erprobte Produkte.
- Sie können sich auf Produkte mit hoher Qualität verlassen.
- Wir garantieren die stetige Weiterentwicklung und Innovation, um Ihnen technische und nachhaltige Lösungen auf Topniveau liefern zu können.
- Ihre spezifischen Anforderungen werden schnell und kompetent umgesetzt.

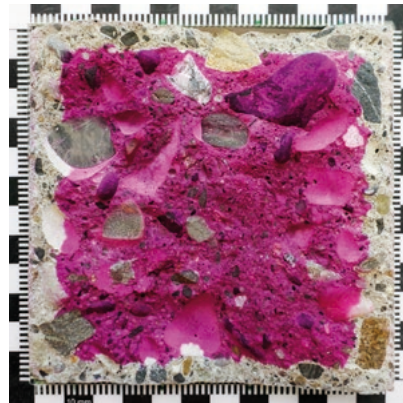

Das Betonlabor des Technical Competence Center (TCC) – hier wird die Qualität unserer Produkte mit verschiedenen Verfahren geprüft.

Dienstleistungen der akkreditierten Prüfstelle (STS 0201)

Ihre Herausforderung ist die unsere!

Die akkreditierte Prüfstelle (STS 0201) des Baustofflabors bietet Ihnen einen umfassenden Katalog an Prüfdienstleistungen auf höchstem Niveau. Wir sind mobil! Mit unseren Laborwagen ist es uns jederzeit möglich, in Betonwerken oder auf Baustellen Frischbetonprüfungen durchzuführen und Probekörper für Festbetonprüfungen herzustellen.



Prüfung von Frischbeton	z. B. Konsistenz, Luftporengehalt, Wassergehalt
Prüfung von Festbeton	z. B. Druckfestigkeit, Biegezugfestigkeit, E-Modul
Prüfen der Dauerhaftigkeit	z. B. Chloridwiderstand, Frost- und Tausalzwiderstand, Sulfatwiderstand, Karbonatisierungswiderstand
Prüfung von Gesteinskörnung	z. B. Korngrößenverteilung, petrografische Untersuchungen, AAR

Zögern Sie nicht, ein unverbindliches Angebot zu verlangen!

Anwendungstechnik und Beratung

Die Spezialisten des Baustofflabors verfügen über umfassendes Fachwissen und ausgewiesene Kompetenz und beantworten gerne Ihre Fragen.

Anwendungstechnische Beratung für Zement, Beton und Gesteinskörnung	<ul style="list-style-type: none"> • Beratung zu komplexen Baustellenfragen • Beratung und Ausführung von Baustellenprüfungen • Erarbeiten von objektspezifischen Lösungen
Qualitätsüberwachung Beton + Gesteinskörnung	<ul style="list-style-type: none"> • Begleitung und Beratung von Konformitätsfragen • Unterstützung bei Prüfplänen • Beratung und Unterstützung bei Audits
Produktentwicklung	<ul style="list-style-type: none"> • Hilfestellung bei Rezepturenentwicklungen für besondere Anforderungen



Mobile Frischbetonprüfung – unser Team ist für Sie unterwegs.



Fordern Sie uns heraus – wir beraten Sie gerne!

VERWERTUNG UND ENTSORGUNG



Nachhaltige Baustoffe – dank Stoffkreislauf

Mineralische Bauabfälle setzen wir in der Zement-, Kies- und Betonproduktion als alternative Rohmaterialien ein. Nicht mineralische Abfälle wie beispielsweise Altreifen, Lösungsmittel oder Kunststoffabfälle nutzen wir anstelle von Kohle als alternative Brennstoffe in der Zementproduktion. So vermeiden wir einerseits das Deponieren von Abfällen und schonen gleichzeitig Primärrohstoffe.

Was einst Abfall war, verarbeiten wir direkt und indirekt zu höherwertigen, nachhaltigen Produkten – ein Mehrwert für die Umwelt und für Kunden, die nachhaltiges Bauen fördern.

Mehr erfahren: juramaterials.ch/nachhaltigkeit

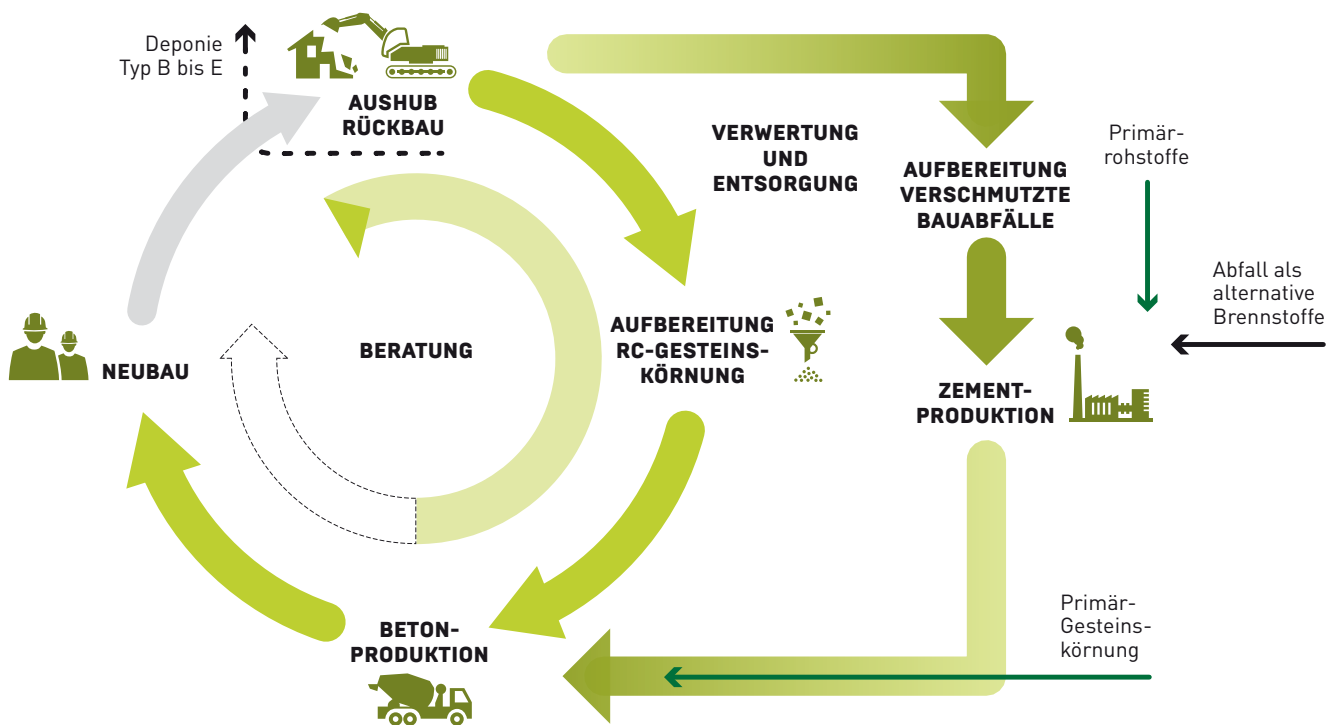

JURA Materials setzt Meilenstein mit einer Nachverbrennungsanlage

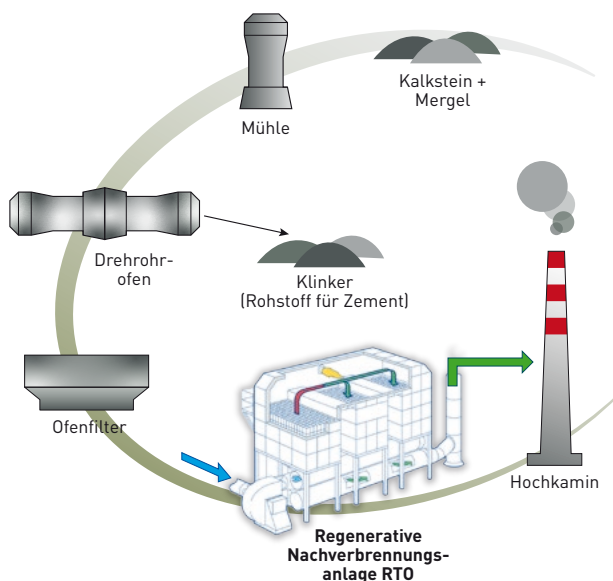

Per 2022 nimmt die JURA CEMENT in Wildegg eine Nachverbrennungsanlage in Betrieb. Eine solche Anlage ist in der Schweizer Zementindustrie einzigartig.

In der Nachverbrennungsanlage wird der Restanteil an organischen Stoffen im Abgas rückstandslos verbrannt. Einerseits können dadurch verschmutzte mineralische Bauabfälle als alternative Rohstoffe eingesetzt werden, welche sonst im Ausland deponiert werden müssen. Gleichzeitig sorgt die Anlage für noch bessere Abluft. Die JURA CEMENT wird damit sogar die Werte der neuen Luftreinhalteverordnung erreichen, bevor diese in Kraft tritt.

Weitere Informationen finden Sie unter juramaterials.ch/nachverbrennung

VERWERTUNG UND ENTSORGUNG SCHWEIZ

Nachhaltige Verwertungs- und Entsorgungslösungen

Als langjährige Experten im Bereich Verwertung und Entsorgung bieten wir Ihnen massgeschneiderte Lösungen, dank welchen Ihre mineralischen Bauabfälle dem Stoffkreislauf möglichst erhalten bleiben. Zusammen mit Ihnen engagieren wir uns damit für eine nachhaltige Bauindustrie.

Altlastensanierungen und Rückbauten

Die JURA Materials-Gruppe bietet schweizweit Recycling- und Entsorgungslösungen als Gesamtdienstleister im Bereich verschmutzter mineralischer Bauabfälle an. Unsere Spezialisten unterstützen Sie bei Rückbauten und Standortsanierungen in der Abfallcharakterisierung, Konditionierung, Logistik, Dokumentation und Abwicklung der Behördenwege.



Umfassendes Angebot als Gesamtdienstleister – schweizweit

Möchten Sie Ihre verschmutzten mineralischen Bauabfälle im Sinne der Kreislaufwirtschaft nachhaltig verwerten oder sauber und sicher entsorgen? Wir sind für Sie da – lokal, regional oder schweizweit. Rufen Sie uns an – unsere Kontaktdaten finden Sie auf Seite 8.

Ihre Herausforderung



Altlastensanierung und Rückbau



Erfüllen von Verwertungsvorgaben und Nachhaltigkeitszielen



Unsere Lösung

Abfallcharakterisierung, Konditionierung, Optimierung der Entsorgungswege, Logistik, Dokumentation

Unsere Fachspezialisten unterstützen Sie in der Planung, Abfallcharakterisierung, Konditionierung, Optimierung der Entsorgungswege, Logistik sowie Dokumentation und Abwicklung der Behördenwege.

Nachhaltige Verwertung

Nachhaltigkeit und damit die Verwertung von verschmutzten Bauabfällen hat bei uns oberste Priorität. Dank unseren Verwertungslösungen bleiben Ihre Bauabfälle dem Baustoffkreislauf erhalten.

Ihre Vorteile:

- Ihre Bauabfälle werden komplett fachgerecht und sicher verwertet.
- Sämtliche Schritte werden durch uns lückenlos überwacht und dokumentiert.
- Dank unserer Gesamtlösung aus einer Hand reduzieren sich Ihre Gesamtkosten.
- Sie haben jederzeit volle Transparenz über Ihr Projekt und erhalten von uns verbindliche Entsorgungsnachweise für die Behörden.
- Sie erreichen die Verwertungsvorgaben sowie Ihre eigenen Nachhaltigkeitsziele.
- Sie leisten einen wertvollen Beitrag zur Kreislaufwirtschaft.
- Gemeinsam schonen wir Deponieraum.

Um mineralische Bauabfälle auf ihre Eignung zur Wiederverwertung zu prüfen, nehmen wir Proben vor Ort. Untersucht werden Art und Grad der Schadstoffbelastung sowie die elementare Zusammensetzung des Materials. Durch interne und externe Experten garantieren wir eine lückenlose Qualitätssicherung und die Einhaltung der gesetzlichen Vorgaben.

Zur Verwertung eignen sich besonders:

- Verschmutztes Aushubmaterial von belasteten Standorten
- Mineralische Bauabfälle wie Misch- und Betonabbruch, Back- und Kalksandsteine, Ziegel, Verputze oder Mischungen aus diesen Materialien
- Spezialmaterialien wie Filterkuchen aus der Aufbereitung von Aushub- und Ausbruchmaterial und aus der Abwasserbehandlung, Sandfangmaterial, Rückstände aus Absetzbecken, Dekantermaterialien, Sedimente usw.

Unser gemeinsamer Gewinn

Ihre verschmutzten mineralischen Bauabfälle werden in unserem Zementwerk verwertet. Sie ersetzen die zur Herstellung von Zement nötigen Rohstoffe Kalkstein und Mergel. Als Unternehmer helfen Sie mit dieser stofflichen Verwertung aktiv mit, natürliche Ressourcen zu schonen. Gleichzeitig wird der begrenzte Deponieraum für verschmutzte mineralische Bau- und Sonderabfälle in der Schweiz entlastet.

Deponierung

Ihre Herausforderung



Umweltgerechtes Entsorgen

Unsere Lösung

Deponierung

Ist eine Verwertung Ihrer verschmutzten mineralischen Bauabfälle technisch nicht möglich oder ökologisch nicht sinnvoll, sorgen wir für eine fachgerechte Deponierung des verschmutzten Materials. Ausserdem können gewisse mineralische Abfälle als Deponiebaustoffe verwertet werden, was wiederum ökologisch wertvoll ist.

JURA Materials betreibt folgende Deponietypen nach VVEA:

Deponietyp:	Abnahme folgender Materialien:
B	<p>Auf der Typ B-Deponie (Inertstoffdeponie) lagern wir Materialien ab, welche chemisch und biologisch stabil und nicht gewässergefährdend sind. Gemäss Abfallverordnung (VVEA) sind es Abfälle, die zu mindestens 95 % aus gesteinsähnlichen Bestandteilen bestehen. Das sind:</p> <ul style="list-style-type: none">• Nicht verwertbare mineralische Bauabfälle wie verschmutzter Mischabbruch oder Beton• Schadstoffverschmutztes Erdreich unter Einhaltung der Grenzwerte gemäss VVEA (Anhang 5, Ziffer 2)• Tonwaren und Keramik• Leicht- und Porenbeton• Stein-, Glaswolle und Glasschaum• mineralischer Faserzement, z. B. Eternit (Anlieferung nur gemäss Merkblatt der SUVA in Big Bag verpackt)
C	<p>Auf der Typ C-Deponie (Reststoffdeponie) können Sie folgende Abfälle einlagern lassen:</p> <ul style="list-style-type: none">• Abfälle mit erhöhtem Schwermetallgehalt• Altlastenmaterialien• Filterkuchen aus Behandlungsanlagen
E	<p>Auf unserer Typ E-Deponie (Reaktordeponie) sorgen wir für das sichere Deponieren kontaminierter Bauabfälle und Boden- oder Bauaushub belasteter Standorte mit einer von der VVEA begrenzten Schadstoffbelastung. Weitere mineralische Abfälle Typ E sind:</p> <ul style="list-style-type: none">• Bauabfälle, welche die chemische Voraussetzung für die Typ B-Deponie nicht erfüllen• Mineralfaserplatten• Geschiebe- und Sandfangrückstände• Schlacke aus Zwischenböden• Teerhaltiger Ausbauasphalt, Fräsasphalt usw.• Filterkuchen aus der mechanischen Behandlung• Aschen aus bestimmten Verbrennungsprozessen (Holzasche, Rost-/Kesselasche) <p>Für staubige Abfälle wie z. B. Aschen verfügen wir über eine moderne Befeuchtungsanlage mit Sauger.</p>

Deponierung

Deponie Tännlimoos, Baar ZG

Deponie Typ C, E



Deponie PARINAG AG, Schlatt TG

Deponie Typ B



Öffnungszeiten und Kontakt siehe Seite 8 und 9.

Schweizweite Kooperation mit Entsorgungspartnern – Ihr Gewinn

Die JURA Materials-Gruppe stellt Ihnen nebst den eigenen Recycling- und Entsorgungslösungen auch die Dienste Ihrer zahlreichen Kooperationspartner zur Verfügung. Wir koordinieren all Ihre Bedürfnisse und führen das verschmutzte Material dem optimalen Entsorgungsweg zu. Dies umfasst beispielsweise zusätzliche Bereiche wie die Nassmechanische Verwertung (Bodenwäsche), Baustoff- und Bodenrecycling, Thermische Verwertung im In- und Ausland etc.

JURA Materials – Ihr Gesamtdienstleister für Verwertung und Entsorgung: Alles aus einer Hand – lokal, regional, schweizweit.

Verantwortung und Deklarationspflicht des Kunden

Der Kunde ist abschliessend verantwortlich für die korrekte Klassierung und Deklaration der Abfälle gemäss den jeweils gültigen Gesetzen und Verordnungen. Er erteilt bei mit Schadstoffen verschmutzten oder anderen gefährlichen Bauabfällen mittels schriftlicher Freigabe den Auftrag für den Abtransport und die Verwertung oder die Entsorgung. Darüber hinaus hat der Kunde die Unternehmen der JURA Materials unaufgefordert auf alle möglichen Gefahren im Zusammenhang mit dem Transportgut aufmerksam zu machen. Der Kunde haftet für sämtliche Kosten infolge falscher oder ungenügender Deklaration, wie z. B. für die Identifikation der Belastungen, die Zwischenlagerung der Materialien, das Wiederaufladen, den Rücktransport und der Entsorgung falsch deklarerter oder unzulässiger Materialien. Werden die Unternehmen der JURA Materials für Schäden, die durch das vom Kunden abgegebene Material bei Dritten entstehen, haftbar gemacht, steht ihnen ein Regressrecht gegenüber dem Kunden zu.

Für die Abrechnung des Gewichts gilt das Nettogewicht des Waagscheins. Die Umrechnungs- und Auflockerungsfaktoren gemäss ARV bilden die Basis der Abrechnung nach Volumen. Die Mindestfuhrmenge beträgt 18 t pro Fuhr. Bei Unterschreitung der Mindestfuhrmenge wird für die Mindermenge dem Transportteil der Einheitspreise in Rechnung gestellt.

Annahmebedingungen für unverschmutztes Aushubmaterial

Es wird nur deklarierter Aushub aus Baugruben, frei von Verunreinigungen und Fremdstoffen, angenommen (entsprechend der Verordnung über die Vermeidung und die Entsorgung von Abfällen – Abfallverordnung VVEA).

Aushubdeklaration

Der Kunde ist abschliessend verantwortlich für die korrekte Klassierung und Deklaration des zu entsorgenden Aushubmaterials und der Abfälle gemäss den gültigen Gesetzen und Verordnungen. Der Kunde haftet für sämtliche Kosten, verursacht durch falsche oder ungenügende Deklaration sowie durch Anlieferung von unzulässigen Materialien.

Qualitätskontrolle in Annahmestellen für unverschmutztes Aushubmaterial

Um langfristige Risiken in unseren Gruben für unverschmutztes Aushubmaterial zu vermeiden, führen wir vermehrt Annahmekontrollen durch. So nehmen wir unsere Verantwortung für die Umwelt wahr und erfüllen die Verpflichtungen der zuständigen Behörden. Nebst der optischen Kontrolle werden verschiedene chemische Parameter untersucht.

Bei Anzeichen einer Verschmutzung sind wir von den Behörden verpflichtet, deren Hergang nachvollziehbar darzustellen, damit die Quelle gestoppt werden kann.

Sollte es vorkommen, dass eine Anlieferung von Ihrer Baustelle betroffen ist und nicht als unverschmutzter Aushub verwertet werden kann, werden wir umgehend mit Ihnen Kontakt aufnehmen. Dabei werden Ihnen folgende entstandenen Kosten verrechnet:

- Fallpauschale von CHF 1'500 (Für administrative Aufwendungen, Unterstützung und Koordination mit der Bauleitung, Zwischenlagerung und Wiederauflad des Materials in der Grube sowie Analysekosten).
- Fachgerechte Entsorgung des Materials inkl. aller Transportkosten abhängig vom Verschmutzungsgrad und von der Materialeigenschaft.

Weitere Annahmeseinschränkungen

- Nicht stichfestes Material weisen wir ab, wenn die Annahme vorgängig nicht ausdrücklich vereinbart worden ist.
- Bei intensiven oder längeren Schlechtwetterperioden ist mit Einschränkungen zu rechnen. Die Annahme von unverschmutztem Aushub kann jederzeit begrenzt werden.
- Vor der Anlieferung von Aushubmaterial muss die Annahmestelle informiert werden (Mengenangabe, etc.).
- Wir behalten uns vor, Aushubmaterial vorgängig zu begutachten.
- Unangemeldetes Aushubmaterial kann zurückgewiesen werden.

VVEA Anhang 3, Auszug aus Ziffer 1:

«Aushub- und Ausbruchmaterial ist gemäss Artikel 19, Absatz 1 zu verwerten, wenn es:

- a) zu mindestens 99 Gewichtsprozent aus Lockergestein oder gebrochenem Fels und im Übrigen aus anderen mineralischen Bauabfällen besteht;
- b) keine Fremdstoffe wie Siedlungsabfälle, biogene Abfälle oder andere nicht mineralische Bauabfälle enthält.»

Deklarationsformulare

Für Aushub- und Ausbauasphalt-Abfahren benötigen wir vor Beginn der Abfahren die ausgefüllten Deklarationsformulare. Diese können Sie downloaden unter juramaterials.ch oder beim Verkauf anfordern.

ALLGEMEINE VERKAUFS-, LIEFER- UND ZAHLUNGS- BEDINGUNGEN

1. Gewährleistung und Haftung

Das Lieferwerk garantiert die Lieferung auftragskonformer Menge und Qualität. Massgebend für die Qualität sind ausschliesslich die in der jeweiligen Norm festgelegten Eigenschaften. Die für die Produkteigenschaften massgebenden Normen sind in der Preisliste den jeweiligen Produkten zugeordnet. Die Produkte werden überwacht und zertifiziert, soweit in der Norm gefordert. Im Rahmen dieser Gewährleistung verpflichtet sich das Lieferwerk, rechtzeitige und sachlich begründete Mängelrüge vorausgesetzt, beanstandetes Material kostenlos zu ersetzen, oder, wenn das Material beschränkt verwendbar ist, einen angemessenen Preisnachlass zu gewähren. Ein Mangel liegt nicht vor, wenn das angelieferte Material der Bestellung entspricht, jedoch für den beabsichtigten Zweck nicht verwendbar ist. Das Lieferwerk haftet nicht für unsachgemässe und ungeeignete Verwendung von auftragskonform geliefertem Material. Bei Verwendung von Kies auf Flachdächern ist jede Haftung des Lieferwerkes für die Beschädigung der Dachhaut ausgeschlossen, ebenso haftet das Lieferwerk nicht für den Verbund mit Bindemitteln, wenn Splitt zur Oberflächenbehandlung verwendet wird. Irgendwelche weitergehende Ansprüche wegen Liefermängel über die obigen Gewährleistungsansprüche hinaus werden ausdrücklich wegbedungen, insbesondere wird jede Haftung für weitergehende direkte oder indirekte Schäden ausgeschlossen.

2. Preislisten und Offerten

Die Basispreise der gedruckten Preislisten gelten, besondere Vereinbarungen vorbehalten, ausschliesslich für Bauunternehmer. Die darin enthaltenen Preise und Konditionen gelten bis auf Widerruf oder bis zur Bekanntgabe neuer allgemein gültiger Preislisten. Sie werden erst mit der Annahme eines uns auf Grund dieser Preislisten erteilten Auftrags verbindlich. Die Gültigkeit von besonderen Offerten ist unter Vorbehalt spezieller Vereinbarungen auf einen Monat beschränkt. Ausdrücklich vorbehalten bleiben Preisanpassungen (z. B. wegen erhöhter Energie-, Rohstoffpreise, eingeschränkter Lieferketten). Entstehen verglichen mit dem Stichtag (Datum der Offerte) Mehrkosten infolge ausserordentlicher Materialpreisänderungen, gestiegener Produktionskosten oder Transportkosten (inkl. Treibstoffe), werden diese nachträglich zusätzlich verrechnet und abgegolten, sofern und soweit sie 3 % der gesamten Vergütung überschreiten.

Die Preise gelten ferner für Bezüge und Lieferungen innerhalb der im Kieswerk geltenden Werköffnungszeiten. Lieferungen ausserhalb dieser Zeit werden nur nach vorheriger Vereinbarung und gegen entsprechende Zuschläge ausgeführt. Wird Lieferung franko Baustelle vereinbart, so gilt der dafür festgesetzte Transportpreis für den kürzesten, einwandfrei befahrbaren Anfuhrweg und die umgehende Kiesübernahme durch den Besteller. Zusätzliche Wartezeit für Fahrzeug und Personal kann extra berechnet werden. Während der Wintermonate vom 1. Dezember bis Ende Februar kann ein Zuschlag verrechnet werden. In Regionen mit extremen Witterungsverhältnissen, wie z. B. Bergregionen, kann in der Preisliste eine andere Zeitspanne festgelegt werden.

3. Auftragserteilung und Auftragsannahme

Aufträge sollen am Vortag bis spätestens 16.00 Uhr erteilt werden. Vorbestellungen geniessen in der Auslieferung den Vorrang. Aufträge und Lieferungsabrufe werden stets nach Massgabe der jeweiligen Liefermöglichkeit angenommen.

Bei Lieferschwierigkeiten infolge höherer Gewalt und Betriebsstörungen behält sich das Lieferwerk vor, die Lieferzeiten entsprechend zu verlängern.

4. Mengen

Für Schüttdichte (t/m^3) und Liefermenge (t oder m^3) sind die Messungen im Werk (nicht auf der Baustelle) verbindlich. In Werken, wo das Material gewogen wird, erfolgt die Umrechnung auf m^3 aufgrund der neutral ermittelten Durchschnittswerte für Schüttdichte und Feuchtigkeit.

5. Lademenge

Im Hinblick auf die Verkehrssicherheit und die Einhaltung der gesetzlichen Vorschriften haben unsere Maschinisten und Chauffeure die Weisung, Fahrzeuge in keinem Fall zu überladen.

6. Zufahrt

Das Befahren von Zufahrten und Vorplätzen im Auftrag des Kunden geschieht auf sein Risiko und seine Gefahr. Für allfällige Schäden an nicht lastwagentauglichen Strassen und Plätzen wird jede Haftung abgelehnt.

7. Termine

Das Lieferwerk ist bemüht, vereinbarte Termine einzuhalten und eventuelle Verspätungen frühzeitig zu melden. Das Lieferwerk haftet nicht infolge verspäteter Anlieferung des bestellten Materials.

8. Reklamationen

Der Besteller hat das Material bei Übergabe zu prüfen und Reklamationen unmittelbar nach Ablieferung des Materials anzubringen.

9. Materialuntersuchungen

Kosten für zusätzliche Untersuchungen durch das Labor gehen (andere Abmachungen vorbehalten) zu Lasten des Auftraggebers.

10. Zahlungsbedingungen

Für die Zahlung der fakturierten Lieferungen und Nebenkosten wie z. B. Wartezeiten, Winterzuschlag etc. gelten, andere Abmachungen vorbehalten, folgende Zahlungsbedingungen: 30 Kalendertage, rein netto, nach Versand der Rechnung. Danach wird ein Verzugszins gem. OR geschuldet. Sämtliche Lieferungen auf die gleiche Baustelle gelten als Sukzessivlieferungen, unabhängig von Dauer oder Bezugsunterbrüchen. Das Kieswerk behält sich Teilfakturierungen vor. Beanstandungen einer Lieferung berechtigen den Besteller nicht zur Zurückhaltung von fälligen Zahlungen für die übrigen Lieferungen. Nach Ablauf der Zahlungsfrist behält sich das Kieswerk die Eintragung des Bauhandwerkerpfandrechtes vor.

11. Erfüllungsort und Gerichtsstand

Erfüllungsort und Gerichtsstand ist, auch bei Lieferung franko Baustelle, das Geschäftsdomizil des Kieswerks. Für die Beurteilung von Streitigkeiten sind ausschliesslich die ordentlichen Gerichte zuständig.

Die Datenschutzbestimmungen sind integraler Bestandteil unserer Lieferbedingungen und auf unserer Website abrufbar.

juramaterials.ch

Alle Aufträge für Lieferungen von Beton werden auf Grund der nachstehenden allgemeinen Lieferbedingungen ausgeführt. Durch die Auftragserteilung anerkennt der Besteller die Gültigkeit der Lieferbedingungen. Abweichende Bedingungen sind nur gültig, wenn sie vom Betonwerk schriftlich bestätigt worden sind. Für die Eigenschaften des frischen Betons sowie die Qualität des erhärteten Betons und der Prüfungen sind die der Bestellung zugrunde liegenden Normen massgebend. Lieferungen von Beton erfolgen gemäss SIA 262. Für Frisch- und Festbetonprüfungen gelten die in den Normen SIA 262/1 und SN EN 206 aufgeführten Prüfnormen.

1. Preislisten und Offerten

Die Basispreise der gedruckten Preislisten gelten, besondere Vereinbarungen vorbehalten, ausschliesslich für Bauunternehmer. Die darin enthaltenen Preise und Konditionen gelten bis auf Widerruf oder bis zur Bekanntgabe neuer allgemein gültiger Preislisten. Sie werden erst mit der Annahme eines uns auf Grund dieser Preislisten erteilten Auftrags verbindlich. Die Gültigkeit von besonderen Offerten ist unter Vorbehalt spezieller Vereinbarungen auf einen Monat beschränkt.

Alle Preise verstehen sich für Lieferung ab Betonwerk ohne MwSt. Die m³-Preise beziehen sich auf 1 m³ verarbeiteten Beton.

CO₂-Zuschlag: Wir behalten uns in Zukunft Preisänderungen aufgrund erhöhten CO₂-Abgaben vor. Ebenfalls weisen wir darauf hin, dass der CO₂-Index quartalsweise ändern und entsprechend angepasst werden kann. Ausdrücklich vorbehalten bleiben Preisadjustierungen (z. B. wegen erhöhter Energie-, Rohstoffpreise, eingeschränkter Lieferketten). Entstehen verglichen mit dem Stichtag (Datum der Offerte) Mehrkosten infolge ausserordentlicher Materialpreisänderungen, gestiegener Produktionskosten oder Transportkosten (inkl. Treibstoffe), werden diese nachträglich zusätzlich verrechnet und abgegolten, sofern und soweit sie 3 % der gesamten Vergütung überschreiten.

Die Preise gelten ferner für Bezüge und Lieferungen innerhalb der im Betonwerk geltenden Werköffnungszeiten. Lieferungen ausserhalb dieser Zeit werden nur nach vorheriger Vereinbarung und gegen entsprechende Zuschläge ausgeführt. Wird Lieferung franko Baustelle vereinbart, so gilt der dafür festgesetzte Transportpreis für den kürzesten, einwandfrei befahrbaren Anfuhrweg und die umgehende Betonübernahme durch den Besteller. Zusätzliche Wartezeit für Fahrzeug und Personal kann extra berechnet werden. Während der Wintermonate vom 1. Dezember bis Ende Februar kann ein Zuschlag verrechnet werden. In Regionen mit extremen Witterungsverhältnissen, wie z. B. Bergregionen, kann in der Preisliste eine andere Zeitspanne festgelegt werden.

2. Auftragserteilung und Auftragsannahme

Aufträge sollen am Vortag bis spätestens 16.00 Uhr erteilt werden. Vorbestellungen geniessen in der Auslieferung den Vorrang.

Das Betonwerk benötigt bei der Bestellung genaue und spezifische Angaben über Betonsorte (gemäss massgebender Norm SN EN 206), Betonmenge, Einbauart und gewünschte Konsistenz, Lieferbeginn und Lieferprogramm. Aufträge und Lieferungsabrufe werden stets nach Massgabe der jeweiligen Lieferungsmöglichkeit angenommen. Wird bei Bestellungen Beton gemäss SIA 262 nach Eigenschaften verlangt, so sind die Eigenschaften nach SN EN 206 oder die NPK Betonsorte anzugeben.

Wird vom Besteller Beton gemäss SIA 262 nach Zusammensetzung verlangt, so sind detaillierte Abklärungen zur Machbarkeit zwischen Planer, Besteller und Betonwerk unumgänglich. Bei Beton nach Zusammensetzung garantiert das Betonwerk ausschliesslich die korrekte Zusammensetzung der Betonmischung im Rahmen der von der SN EN 206 festgelegten Toleranzen. Für die Zuständigkeit von Änderungen sind genaue Weisungen vorzusehen. Sind für die Herstellung eines Betons Vorversuche notwendig, sind deren Kosten, nach vorheriger Absprache, durch den Auftraggeber zu übernehmen.

Bei Lieferschwierigkeiten infolge höherer Gewalt und Betriebsstörungen behält sich das Betonwerk vor, die Lieferzeiten entsprechend zu verlängern

3. Zusätze

Die Zumischung von Betonzusatzmitteln ist in Bezug auf die Wahl von Produkt und Dosierung Angelegenheit des Betonwerks. Werden bestimmte Produkte und/oder Dosierungen vom Besteller verlangt, wird nur die Einhaltung der geforderten Zumischung garantiert. In diesem Fall wird jede Haftung für den erwarteten Erfolg dieser Zusätze und ebenso das Risiko nachteiliger Auswirkungen auf das Verhalten des Betons abgelehnt. Das Betonwerk ist dabei zur Verrechnung eines Mehrkostenzuschlags berechtigt. Bei Bestellungen von Beton nach Eigenschaften gemäss SIA 262 erlischt automatisch jegliche Garantie für die Eigenschaften des Betons, wenn der Besteller die Verwendung eines bestimmten Betonzusatzmittels oder Ausgangsstoffes vorschreibt.

4. Lieferung

Die Lieferzeitangaben verstehen sich mit Rücksicht auf einen allfälligen Stossbetrieb stets mit einer Toleranz von einer halben Stunde. Ist eine grössere Verzögerung aus unvorhersehbaren Gründen wie Stromunterbruch, Wassermangel, Maschinendefekt, Ausfall von Zulieferungen oder Fällen höherer Gewalt unvermeidlich, so wird dies dem Besteller unverzüglich gemeldet und allfällige Möglichkeiten einer Weiterbelieferung durch andere Betonwerke angeboten. Für allfällige Wartezeit und weiteren direkten oder indirekten Schaden kann jedoch nicht gehaftet werden. Der Besteller ist gehalten, allfällige Verspätungen in der Materialabnahme dem Betonwerk sofort anzuzeigen. Unterlässt er dies, so haftet er für dadurch verursachten Materialverderb und andere Verzugsfolgen.

5. Garantie

Das Betonwerk garantiert die Lieferung auftragskonformer Menge und Qualität. Massgebend für den Nachweis der Betonqualität sind die Prüfungen gemäss SIA 262/1 und SN EN 206 des Betons und der daraus durch das Betonwerk oder in Anwesenheit eines Vertreters des Betonwerks hergestellten Probekörper.

Für Farbgleichheit des gelieferten Betons wird nur aufgrund einer diesbezüglichen schriftlichen Vereinbarung garantiert.

Im Rahmen dieser Garantie verpflichtet sich das Betonwerk – rechtzeitig und sachlich begründete Mängelrüge vorausgesetzt – beanstandeten Beton kostenlos zu ersetzen oder, wenn das Material beschränkt verwendbar ist, einen angemessenen Preisnachlass zu gewähren. Dabei wird auch die Haftung für Schäden an den mit dem gelieferten Beton hergestellten Bauwerken übernommen, vorausgesetzt, dass diese Schäden nachweisbar auf die mangelhafte Beschaffenheit des Betons zurückgeführt werden müssen, und ferner der Besteller für den eingetretenen Schaden die Haftung übernehmen musste. Für weitere direkte oder indirekte Schäden wird jede Haftung wegbedungen.

6. Mängelrüge

Es obliegt dem Besteller, bei Ablieferung des Betons zu prüfen, ob

- a) die Angabe auf dem Lieferschein mit seiner Bestellung übereinstimmt
- b) die Lieferung sichtbare Mängel aufweist

Bei Lieferung franko Baustelle gilt als Ablieferung die Übergabe auf dem Bauplatz und bei Lieferung ab Werk die Übergabe des Betons auf den Lastwagen. Allfällige Beanstandungen sind, damit sie das Betonwerk auf ihre Berechtigung prüfen kann, nach Möglichkeit vor dem Einbringen des Betons in die Schalung anzubringen. Mängel, die bei Ablieferung nicht feststellbar sind, müssen sofort nach deren Entdeckung gerügt werden. Bestehen seitens des Bestellers hinsichtlich der Qualität des gelieferten Betons Zweifel und ist eine sofortige Abklärung nicht möglich, so ist der Besteller zur Entnahme einer Probe verpflichtet.

Durch eine sofortige Einladung ist dem Betonwerk Gelegenheit zu geben, der Probeentnahme beizuwohnen. Das Resultat dieser Prüfung wird vom Betonwerk nur anerkannt, wenn die Probeentnahme unmittelbar nach erfolgter Lieferung und gemäss den Vorschriften der Norm SN EN 206 vorgenommen und die Probe einer anerkannten Prüfstelle zur Beurteilung eingesandt worden ist. Ergibt die Prüfung, dass die Beanstandung berechtigt ist, so übernimmt das Betonwerk die Prüfungskosten. Andernfalls sind sie vom Besteller zu tragen.

7. Zahlungsbedingungen

Für die Zahlung der fakturierten Lieferungen und Nebenkosten wie z. B. Wartezeiten, Winterzuschlag etc. gelten, andere schriftliche Abmachungen vorbehalten, folgende Zahlungsbedingungen:

30 Kalendertage, rein netto, nach Versand der Rechnung. Danach wird ein Verzugszins gem. OR geschuldet. Sämtliche Lieferungen auf die gleiche Baustelle gelten als Sukzessivlieferungen, unabhängig von der Dauer oder den Bezugsunterbrüchen. Das Betonwerk behält sich Teilfaktorierungen vor. Beanstandungen einer Lieferung berechtigen den Besteller nicht zur Zurückhaltung von fälligen Zahlungen für die übrigen Lieferungen. Nach Ablauf der Zahlungsfrist behält sich das Betonwerk die Eintragung des Bauhandwerkerpfandrechtes vor.

8. Erfüllungsort und Gerichtsstand

Erfüllungsort und Gerichtsstand ist, auch bei Lieferung franko Baustelle, das Geschäftsdomizil des Betonwerks. Für die Beurteilung von Streitigkeiten sind ausschliesslich die ordentlichen Gerichte zuständig.

Die Datenschutzbestimmungen sind integraler Bestandteil unserer Lieferbedingungen und auf unserer Website abrufbar.

juramaterials.ch



HASTAG (Zürich) AG – Baustoffe aus der Region

Stark verankert in der Region und Teil der JURA Materials-Gruppe, welche schweizweit Gesamtlösungen rund um Baustoffe anbietet.

Zu unseren Kernkompetenzen gehören nicht nur ausgezeichnete Baustoffprodukte, sondern auch massgeschneiderte Lösungen, die alle Kundenbedürfnisse abdecken.

Wir haben den Anspruch, höchste Fachkompetenz und eine ausgezeichnete Service- und Dienstleistungsqualität zu bieten. Langjährige, partnerschaftliche Kunden- und Partnerbeziehungen sind unser wertvollstes Gut.



HASTAG (Zürich) AG

Urdorferstrasse 2

8903 Birmensdorf

info@hastag.ch

hastag.ch

Telefon 044 739 14 66

